







**MoPA**  
museumof  
pinkart.org





# MUSEUM OF PINK ART

Delfine haben  
diesen Trick

Janna Banning  
2022

**[museumofpinkart.org](http://museumofpinkart.org)**

# MoPA – Museum of Pink Art

## Delfine hassen diesen Trick

Rosa kann wie Fleischwurst schmecken. Delfinrosa ist nass. Rosa, das bedeutet vor allem aber Anti-Grün. Und dennoch, nur weil Rosa keine Wellenlänge hat, muss es uns nicht leidtun. Rosa ist eine Farbe.

Rosa ist politisch, Rosa provoziert, Rosa polarisiert, dabei kommt Rosa so verträumt daher. Vielleicht ist Rosa sogar die komplizierteste Farbe überhaupt. Auf jeden Fall die teuerste.

Wir behaupten, fast: Niemand hat keine Meinung zu Rosa.

Deswegen haben wir Rosa ein eigenes Museum gebaut – digital und damit 24 Stunden geöffnet, denn Rosa schläft nie. Hier werden anhand von verschiedenen Rosatönen gesellschaftsrelevante und politische Themen diskutiert.

Dabei untersucht die Sammlung Rosas auf künstlerische Weise – sowohl konzeptuell als auch objektiv, quasi buchstäblich als Objekt, spielerisch und bitterernst in einem, poetisch, neugierig und frech.

Dieser Katalog vertieft, ergänzt und irritiert, da wo das digitale Museum endet und anfängt. Das MoPA liegt jetzt also auch in gedruckter Form vor. Es kann nach Herzenslust geblättert und zurückgeblättert werden\*, und jederzeit, auch zwischendurch und parallel, lädt ein Spaziergang durch die Sammlung

ein. Planschen Sie in Delfinrosa, entspannen Sie in der JVA oder in Kendall Jenners Wohnzimmer und tauchen Sie im periodenblauen Ozean der Ersatzflüssigkeiten nach Picasso.

## Wir freuen uns auf Sie!

Die Direktion  
Museum of Pink Art

Janna Banning  
Marie Donike  
Florian Gubernator  
Darius Tödttmann

\* schmecken Sie ruhig, oder lecken Sie mal dran



# MoPA – Museum of Pink Art

## Dolphins hate this simple trick

Pink can taste like sausage.

Dolphin pink is wet. But pink, above all, means anti-green. And yet: just because pink doesn't have a wavelength doesn't mean we have to feel sorry for it. Pink is a colour.

Pink is political, pink provokes, pink polarises, yet pink comes across as so dreamy. Perhaps pink is even the most complicated colour of all. In any case, it is the most expensive.

We claim, almost: nobody has no opinion on pink.

That's why we have built a museum dedicated to pink - digital and therefore open 24 hours a day, because pink never sleeps. Here, socially relevant and political topics are discussed on the basis of different shades of pink.

In doing so, the collection explores Pink in an artistic way - both conceptually and objectively, literally as an object, playfully and bitterly serious, poetic, curious and cheeky.

This catalogue deepens, complements and irritates where the digital museum ends and begins. The MoPA is now also available in printed form. It can be browsed and turned back to your heart's content\*, and at any time, even in between and in parallel, you may walk through the collection. Splash around in dolphin pink, relax in the JVA or in Kendall

Jenner's living room and dive for Picasso in the period-blue ocean of spare liquids.

## We look forward to seeing you!

The Directors  
Museum of Pink Art

Janna Banning  
Marie Donike  
Florian Gubernator  
Darius Tödttmann

\* try and taste it or give it a lick

# Saalplan

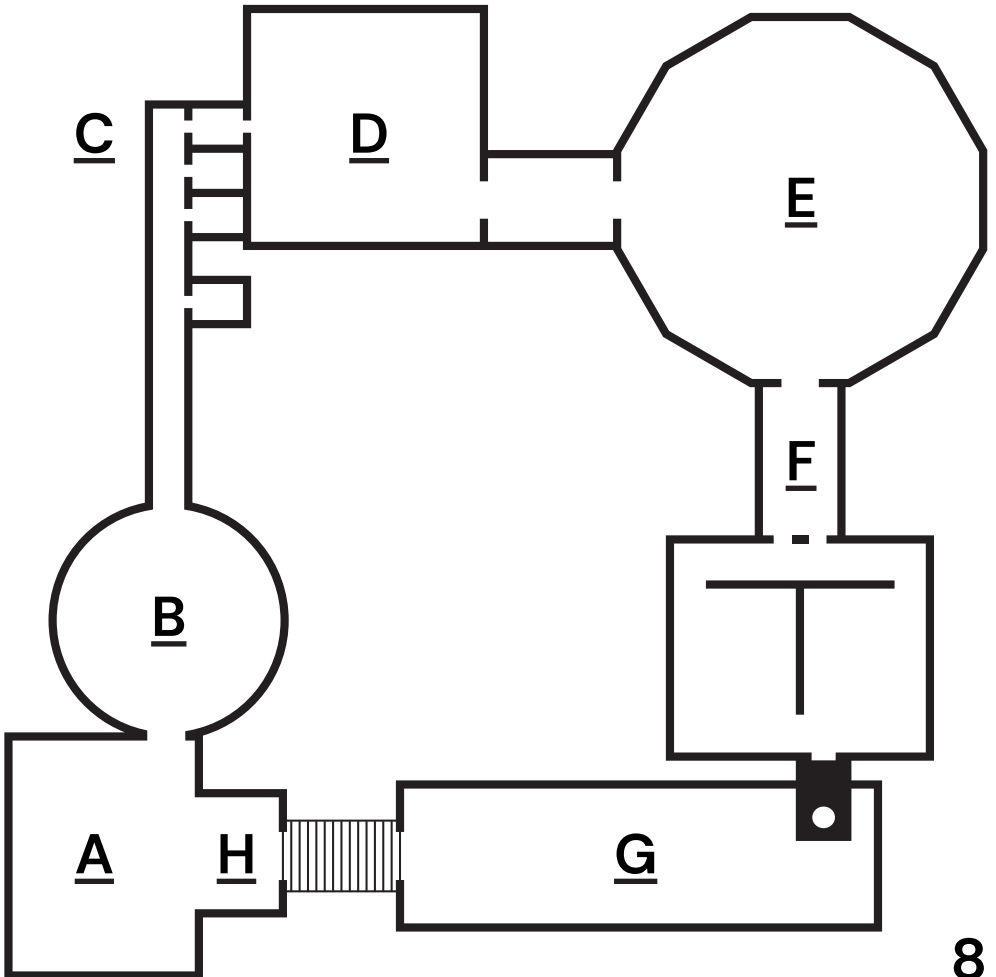



**A** Foyer

**B** Delfinrosa

**C** Baker–Miller Pink

**D** Fleischwurstrosa

**E** Revolutionäres Rosa

**F** Periodenrosa

**G** Luxusrosa

**H** Museumsshop

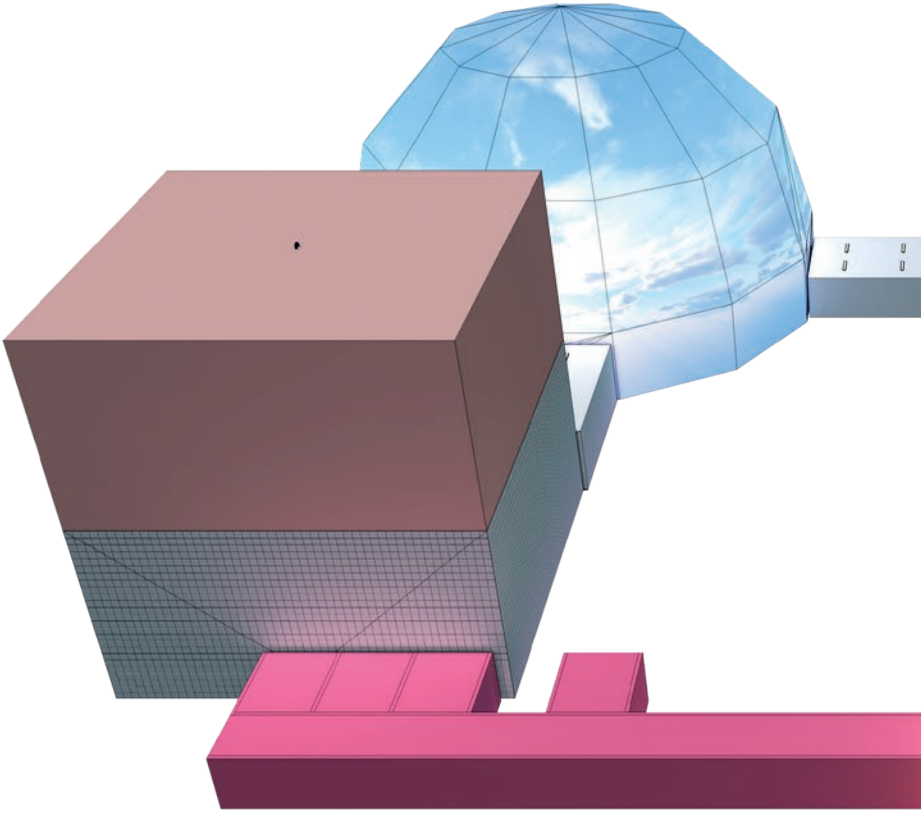



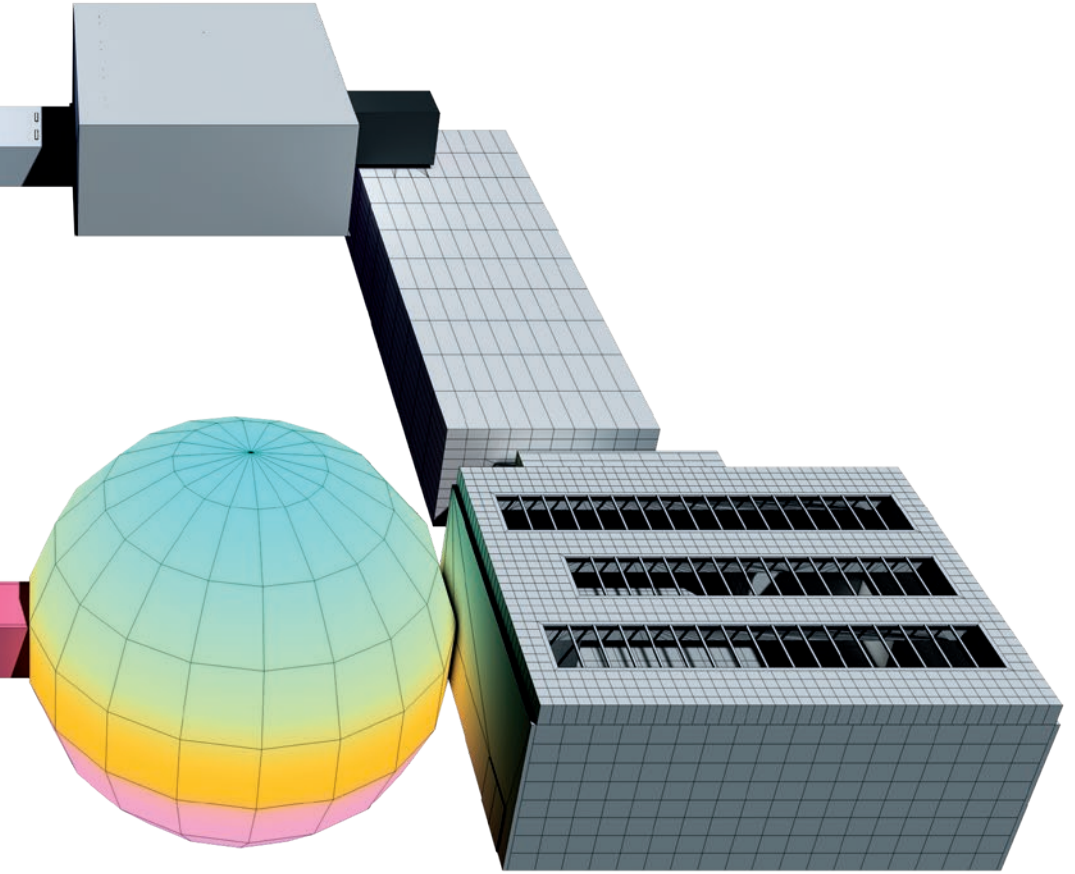

WC  
GARDEROBE



**MoPA**

EXHIBITION







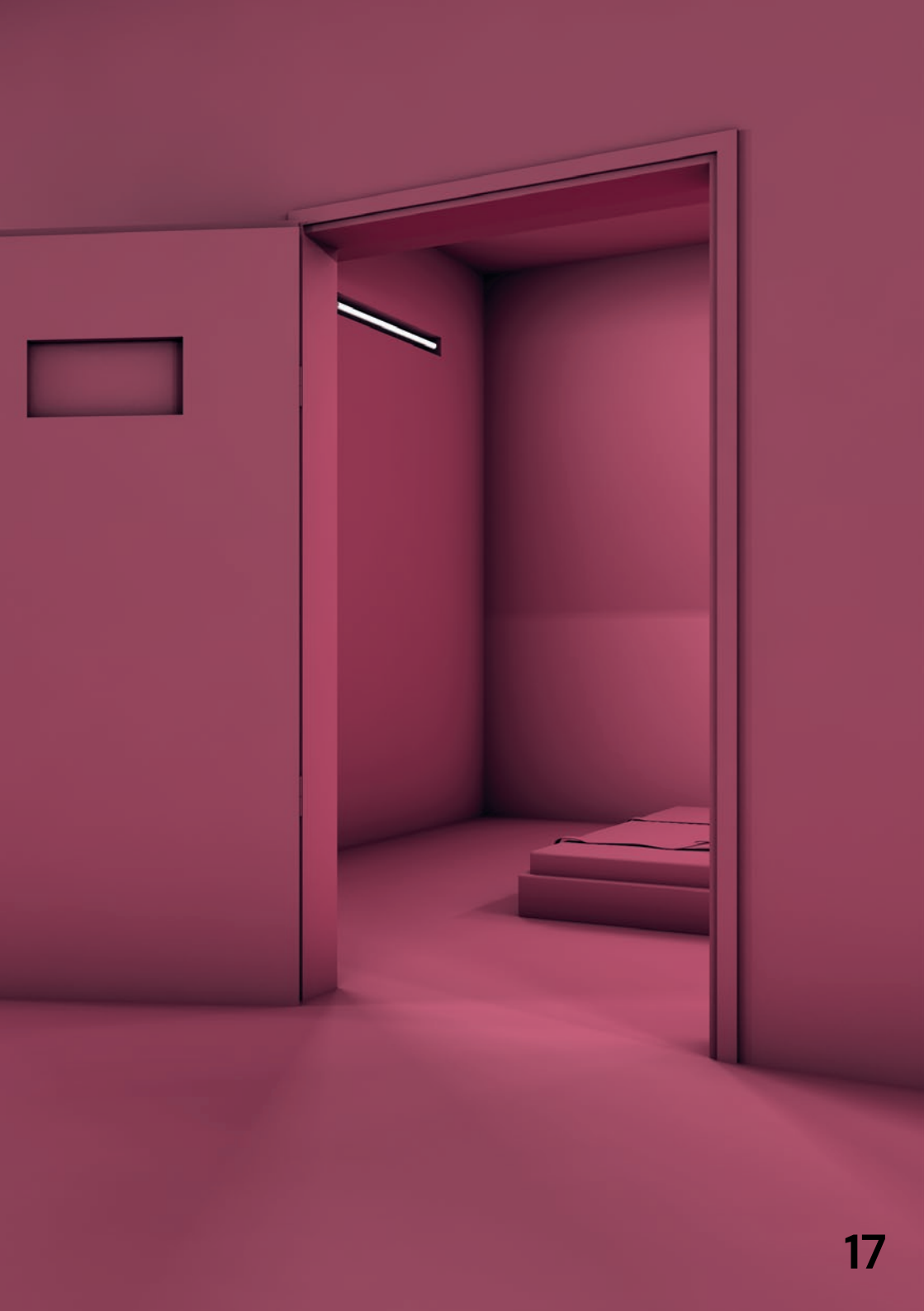











**BLOODY  
NORMAL  
PERIOD**



Ich e  
bohr

menstruiere. Ich habe  
und menstruiere. Ich  
menstruiere. Ich kaufe  
und menstruiere. Ich

Ich sitze auf einem Stuhl u  
niere. Ich stehe im Fahrstuh

















**Baker-Miller Pink**

Also known as

# P-618, Schauss Rosa, Drunk Tank Pink, Ausnüchterungsrosa

Nicht zu verwechseln mit

## Bubble Gum Pink

Merkmal

**Appetitlos, entspannend,  
muskelschwächend,  
berühmt, polarisierend,  
umstritten**

Erscheinung

**Ein leuchtend, leicht  
aufdringlicher Rosaton.  
Manche erleben ihn als  
beruhigend, andere als  
beunruhigend.**

VERLAUBT MEHR  
\* 1 NICHT ERLAUBT

Gesehen in:

GEFÄNGNISSEN\*, UMKLEIDEKABINEN  
GEGNERISCHER FOOTBALL-MANSCHAFTEN,  
KENDALL JENNERS WOHNZIMMER.

Knastrosa oder Baker-Miller Pink ist ein intensiver Rosaton, der aus einer Gallone (3,78 l) reinweißer Latexfarbe für Innenräume mit einem halben Liter (0,473 l) roter halbgländer Außenfarbe gemischt wird.<sup>1</sup>

Kendall Jenner (die Halbschwester von Kim Kardashian) hat ihr Wohnzimmer in Baker-Miller Pink gestrichen, nachdem der Künstler Christopher Reynolds eine Installation einer Küche in Baker-Miller Pink gestaltet hat und auf die beruhigende und appetitzügelnde Wirkung der Farbe verwiesen hat.<sup>2</sup>

Baker-Miller Pink wurde 1979 vom amerikanischen Psychologen Dr. Alexander Schauss, damaliger Direktor des American Institute for Biosocial Research in Tacoma, entwickelt. In seiner Forschungsarbeit zu dem Rosaton fand er heraus, dass die Farbe die Muskelkraft beeinflusst und die Herzfrequenz senkt: „Selbst wenn eine Person versucht, wütend oder aggressiv zu sein, kann sie das in der Gegenwart von Pink nicht“ schreibt er. „Die Herzmuskeln kommen nicht schnell genug hinterher.“

Er überzeugte daraufhin die Direktoren der Marine Justizvollzugsanstalt in Seattle, Gene Baker und Ron Miller, zwei Haft Räume in dem besagten Pink zu streichen. Dieses Rosa trug fortan den Namen „Baker-Miller Pink“, nach den Direktoren der Haftanstalt.<sup>3</sup>

Dort beobachtete man daraufhin, dass 15 Minuten für die Insassen in den speziellen rosa Räumen ausreichte, um sie zu beruhigen. Einem Bericht zufolge gab es in den 156 ersten Tagen nach dem neuen Anstrich keinen Vorfall von unberechenbarem oder feindlichem Verhalten in der Haftanstalt.

Im folgenden Jahr erforschten Wissenschaftler\*innen die Auswirkungen von Baker-Miller Pink in verschiedenen Kontexten weiter. Sie stellten allerdings widersprüchliche Ergebnisse fest: Von keiner Verbindung zwischen Farbe und Blutdruck oder Muskelkraft, über Verbesserung der Geschwindigkeit, hin zu größerer Entspannung in Rosa Räumen und einer appetithemmenden Wirkung, war alles dabei.

Auch in der Schweiz und in Deutschland wurden besondere Gefängniszellen in Cool Down Pink, einem Rosaton, der an das Baker-Miller Pink angelehnt ist, mit der Hoffnung gestrichen, dass die Farbe beruhigend auf

<sup>1</sup> Wikipedia: Baker-Miller Pink, letzter Zugriff: 22. Februar 2021

<sup>2</sup> The Guardian: This color might change your life: Kendall Jenner and Baker-Miller Pink, 10. Januar 2017

<sup>3</sup> Kassia St. Claire: Die Welt der Farben, 4. Auflage 2019, S. 134 und Wikipedia: Baker-Miller Pink, letzter Zugriff: 22. Februar 2021

die Häftlinge wirkt.<sup>4</sup> Auch hier konnte man nur uneinheitliche Ergebnisse dokumentieren. Die meisten Zellen, die 2012 zu Versuchszwecken in Rosa gestrichen wurden, sind mittlerweile wieder weiß getüncht, da kein besonderer Effekt festgestellt werden konnte.<sup>5</sup> Die JVA Hagen berichtet am Telefon, dass mit dem Rosa-Anstrich sogar ein umgedrehter Fall eingetreten sei. Insassen, die sich vorher eher entspannt fühlten, waren nachher emotional angespannt und aufgebracht. Außerdem wurde in der Haftanstalt beobachtet, dass die matte Farbe das Licht an den Wänden nahezu absorbierte und die Mitarbeiter\*innen nicht mehr wahrnehmen konnten, ob das Zellenlicht ein oder ausgeschaltet war. Die Zellen sind wieder weiß überstrichen.<sup>6</sup>

<sup>4</sup> Süddeutsche Zeitung: Pink gegen Aggression - Rosa Gefängniszellen in NRW, vom 28. Februar 2012

<sup>5</sup> Recherche durch E-mail Korrespondenz mit der JVA Dortmund, 2020

<sup>6</sup> Telefonat mit der JVA Hagen, 22. Februar 2021

«Baker-Miller Pink is the only color scientifically proven to calm you AND suppress your appetite. I was like, "I need this color in my house!"» >>

[Kendall Jenner]

Knastrosa, or Baker-Miller Pink, is an intense shade of pink made by mixing one gallon (3.78 L) of pure white interior latex paint with one pint (0.473 L) of red semi-gloss exterior paint.<sup>1</sup>

Kendall Jenner (Kim Kardashian's half-sister) painted her living room Baker-Miller Pink after artist Christopher Reynolds designed an installation of a kitchen in Baker-Miller Pink, citing the colour's calming and appetite-suppressing effects.<sup>2</sup>

Baker-Miller Pink was developed in 1979 by American psychologist Dr. Alexander Schauss, then director of the American Institute for Biosocial Research in Tacoma. In his research on the shade of pink, he found that the colour affects muscle strength and lowers heart rate: „Even if a person tries to be angry or aggressive, he cannot do so in the presence of pink“ he writes. „The heart muscles can't get behind it fast enough.“

He then convinced the directors of the Marine Correctional Facility in Seattle, Gene Baker and Ron Miller, to paint two detention rooms in pink. This pink was henceforth named „Baker-Miller Pink“ after the directors of the prison.<sup>3</sup>

Supposedly 15 minutes was enough for the inmates to calm down in the special pink rooms. According to one report, there were no incidents of erratic or hostile behaviour in the prison in the 156 first days after the new paint scheme.

Over the next year, researchers continued to explore the impact of Baker-Miller Pink in different contexts. However, they found contradictory results: from no link between colour and blood pressure or muscle strength, to improved speed, to greater relaxation in pink rooms and an appetite suppressant effect.

Special prison cells in Switzerland and Germany were also painted in Cool Down Pink, a shade of pink inspired by Baker-Miller pink, with the hope that the colour would have a calming effect on prisoners.<sup>4</sup> Again, inconsistent results were documented. Most of the cells that were painted pink for experimental purposes in 2012 have since been painted white again, as no particular effect could be determined.<sup>5</sup> The Hagen correctional institution reports on the phone that with the pink painting even a reversed effect has occurred. Inmates

<sup>1</sup> Wikipedia: Baker-Miller Pink, last accessed: February 22, 2021

<sup>2</sup> The Guardian: This color might change your life: Kendall Jenner and Baker-Miller Pink, January 10, 2017

<sup>3</sup> Kassia St. Claire: Die Welt der Farben, 4th edition, 2019, p. 134 and Wikipedia: Baker-Miller Pink, last access: February 22, 2021

<sup>4</sup> Süddeutsche Zeitung: Pink gegen Aggression - Rosa Gefängniszellen in NRW, February 28, 2012

<sup>5</sup> Email correspondence with penal institution Dortmund, 2020

who felt rather relaxed before were emotionally tense and upset afterwards. It was also observed in the detention centre that the matt paint almost absorbed the light on the walls and the staff could no longer perceive whether the cell light was on or off. The cells are painted white again.<sup>6</sup>

<sup>6</sup> Call with the penal institution Hagen, February 22, 2021

SCHNELLE R  
ENTSPANNT  
ER  
SATT



**„Attendorn: Die Zellen sind sp  
nisch ausgerüstet und video  
wacht: Französische Stehto  
fünf Meter hohe Decke, kein  
kein Stuhl, die Matratze auf  
Boden, Waschwasser im  
schlossenen Vorraum, Vo  
tungen zum Fesseln am Boder  
Eingänge, damit im Notfall me  
Wärter gleichzeitig in den  
stürmen können. Von oben  
das Personal durch ein Fenste  
Häftling beobachten. Immerhin gibt  
es Fußbodenheizung. Nicht, um  
modern zu wirken: An Heizkörpern  
könnte sich der Häftling verletzen.  
Wärme ist aber wichtig, weil dem  
Bewohner zum Anziehen nur eine  
Unterhose bleibt.“**

Gefängniszellen: Rosa für Randalierer im Knast,

Kölnische Rundschau 21.07.2012, 10:01 von dpa/lnw





„Attendorn: The prison cells are spartanly equipped and video-monitored: French standing toilet, five-metre-high ceiling, no table, no chair, mattress on the floor, water in the locked anteroom, devices for shackling on the floor, two entrances so that in an emergency several guards can rush into the room at the same time. From above, the staff can watch the prisoner through a window. At least there is underfloor heating.

But not for comfort: The inmate could injure himself on radiators. Warmth is important because the inmate only has one pair of pants to wear.“

SERIOUSLY - HABE EINE YOGA-  
MILIEU DANK!!! MATTE

IN BAI

WT

BITT

VAN RE

VAN ... SOLL DIE

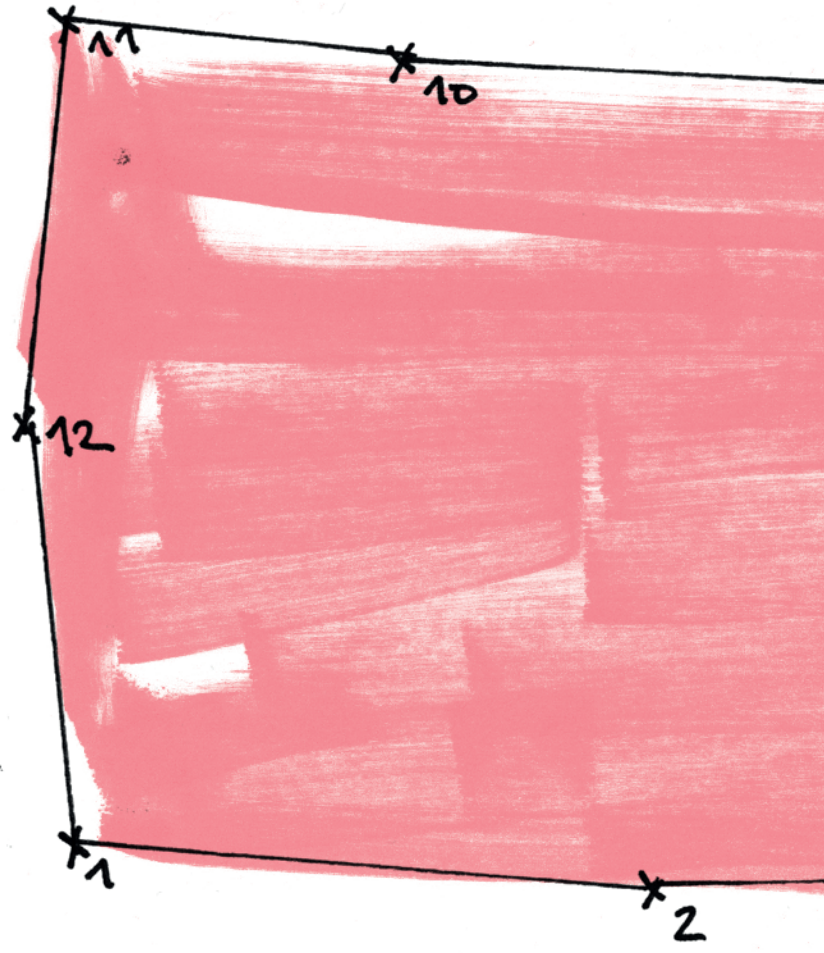

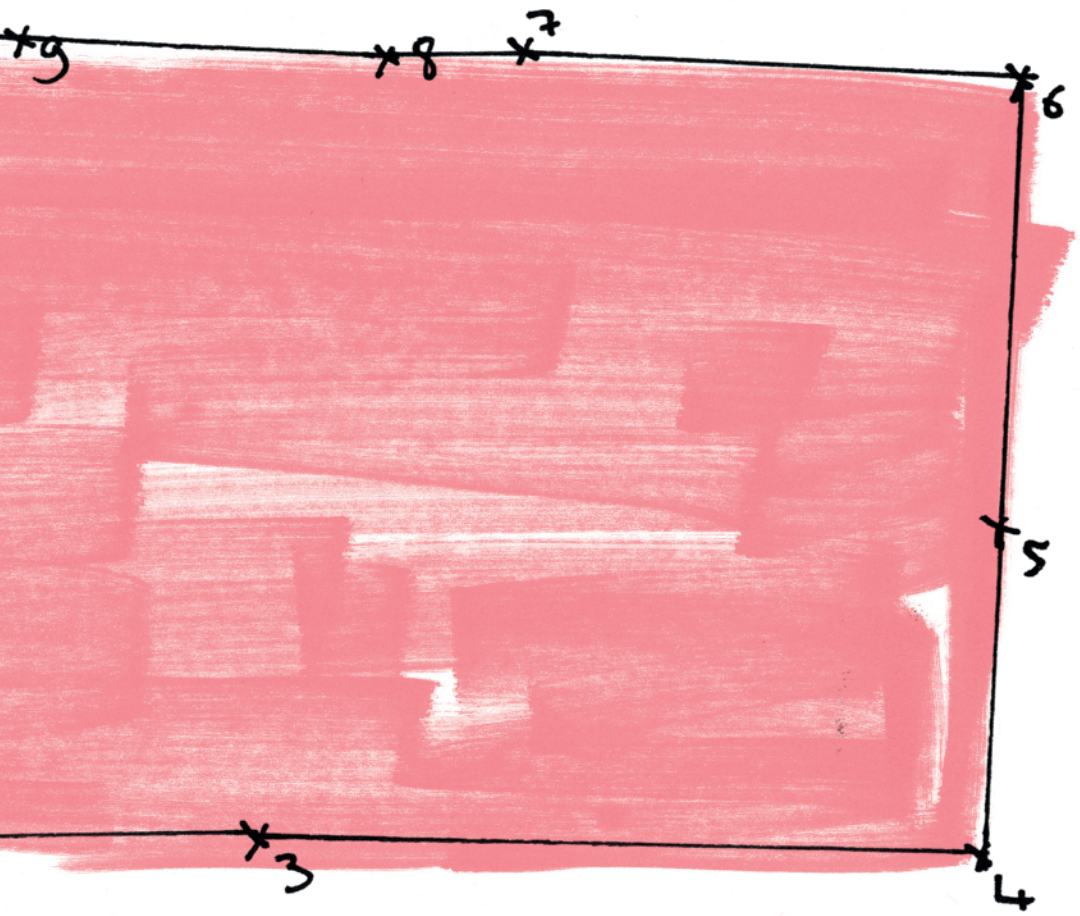

Dieser Shake ist der perfekte rosa Drink für nach dem Training! Besonders für Hardgainer ist der Tipp geeignet, dass noch 50g Instant Oats ergänzt werden können (mit etwas Wasser anrühren), um das Energielevel des Shakes noch zu verbessern. Das Eiweiß gelangt durch die Kohlenhydrate direkt in die Blutbahnen und versorgt deinen Körper schnell mit Aminosäuren für deinen Muskelaufbau.

Da nach dem Training die Proteinsynthese besonders stark ist, solltest du jetzt auf fetthaltigere Eiweiß-Drinks verzichten. Fett verlangsamt die Eiweißverwertung. Es wäre unnötig hart für deinen Körper, in dieser Situation in den Muskelaufbau zu investieren. Also verzichte dann auf unnötiges Fett, sondern setze auf hochwertiges Eiweiß, so wie es dir das Aquafaba bietet.

**150 g frische oder TK**

**Himbeeren**

**250 g Magerquark**

**50–100 ml Aquafaba (das dickflüssige Kochwasser von Hülsenfrüchten, z.B. Kichererbsen)**

**2 frische Eiweiß**

**1 TL Agavendicksaft**

**Wasser, bis zur**

**gewünschten Konsistenz**

**+ 50 g Instant Oats (optional)**

Lass tiefgekühlte Himbeeren erst auftauen und mixe dann einfach alles zusammen und püriere es. Pack es dir in deine Flasche und los geht's.

Dieser Shake stellt eine Alternative zu fertigen Proteinpulvergetränken dar, ist gesund, rosa und sieht gut aus.

# Rosa Proteinshake

★★★★☆ 4.5 (3 Bewertungen)  2



Kommentar

Bruce schreibt: Macht super Satt / lsgen dann

guten Aqua Faba - LECKAAA!!

# MACHT ROSA

SCHW

ACH?



**Testen Sie vorab Ihre Muskelkraft!  
Denn nicht, dass Sie gar nicht  
stark genug für eine Rosa Wand  
sind.**

**Schaffen Sie weniger als  
6 Klimmzüge sind Sie  
sehr schwach, schaffen Sie  
6 oder 7 sind Sie  
nur schwach.**

**Ab**

**11 Klimmzüge sind Sie  
gut, also stark und Sie könnten  
wohlmöglich über eine Rosa Wand  
nachdenken.**

„Los geht’s: Mit schulterbreitem Griff an eine Stange oder an einen Ast (\*z.B. Kirschbaum) hängen, Handflächen zum Körper. Hochziehen, bis das Kinn über der Stange ist, dann wieder runter.“ So testen Sie Ihre Muskelkraft, Men’s Health, <https://www.mens-health.de/krafttraining/so-testen-sie-ihre-muskelkraft/>, letzter Zugriff: 12. Januar 2022

Sollten Sie noch stärker trainieren wollen, empfehlen wir das Spiel auf der folgenden Seite, Sie können es einfach im Internet bestellen und so bequem auf dem Sofa Ihren Bizeps stählen. Als After-Work-Out Drink bietet sich dann unser rosa Proteinshake an.



Lustige Arm Wrestle pro Spiel Arm  
Wrestler mania, vergnügt Finger Wrest-  
ler Kampf Obama Tabelle Spiel Stress-  
abbau

Original Arm Wrestle pro  
Spiel spielzeug, Lustige Arm Wrestling  
pro Mania elektronische Spiel tragbaren  
Unterhaltung Spielzeug für Kinder und  
Erwachsene

Männer Schlacht arm-wrestling  
Spiel elektrische Musik Wrestling  
spielzeug/neuheit Spielzeug ver-  
kauf/brettspiel/usb Lade Spielzeug  
Tippen als schnell wie Sie  
können bis ein Gewinner tritt. Eine  
sehr süchtig Spiel, halten die Kinder  
und viele Eltern beschäftigt für Alters-  
gruppen. Drücken Sie die Start-Taste und  
fühlen Sie hea

Nächste Mal jemand Heraus-  
forderungen Sie zu einem Arm Wrestle  
nicht Mühe aufrollen Ihre Ärmeln und  
knurrenden; Einfach Zücken Arm Wrestle  
Mania und lassen Sie Ihre Finger tun die  
Kampf. Grraah!

Ideal für Beilegung alle Arten von  
Argumente, DIESE äußerst dumme Kopf-  
Spiel sieht Spieler Spitze-Ihre Tasten so  
schnell wie möglich, um Ihren Mucho  
Macho Charakter Arm. Es ist ein bisschen  
wie die Arcade klassische Leichtathletik  
minus der Strecke. Und die, er, Bereich. Wir  
digress. Die Punkt ist arm Wrestle Mania  
ist so hilariously süchtig werden Sie träu-  
men von prall Bizeps und gurning geezers  
jeden aufwachen Stunde. Hmmm...

Sowie alle die schnelle und Furious  
physikalische Wirkung, eine elektronische  
Ansager ist auf Hand (gut irgendwo in  
die Basiseinheit) Zu zählen unten jeweils  
Kampf und verkünden die Gewinner. Sie'll  
auch hören viel ofdinging Glocken und  
Menge Noise als Sie urgh und argh Ihren



Weg zu Herrlichkeit/ignominious Nieder-  
lage. Ja, wir, Sie könnten begleichen,  
geht um die Bar, ruft die Fernbedienung  
oder annexes Polen über eine echte Arm  
Ringen. Aber wenn Sie haben Unterarme  
wie gammon Gelenke und ein Ansatz wie  
ein Geburtstagsgeschenk Kuchen, können  
Sie wirklich gestört werden mit alle, dass  
Macho Gehabe? Nah! Neben, was sind  
ein paar Blasen im Vergleich zu einem  
gebrochen Handgelenk.

Features:

Arm bewegung, wenn Sie schnell Tap die  
power-taste  
Interne Lautsprecher hat Menge jubeln und  
offizielle Ansager  
Sehr Competitive Spiel  
Batterie Anforderungen  
3x aa-batterien-nicht enthalten  
Abmessungen:

Ca. 20 cm (l) x 10 cm (h) x 11 cm (d)

Arm Wrestle pro spiel: Schlacht es  
mit freunde/schnelllebigen wrestling/trag-  
baren unterhaltung.

Produktbeschreibung „Arm Wrestler  
Mania“, gesehen bei aliexpress.com

# Fleischwurstrosa



Also known as

# Das traurigste aller Rosas.

Nicht zu verwechseln mit

## Erdbeereisrosa oder Delfinrosa.

Merkmal

### Das echte Fleischwurstrosa wird an der Luft zu Grau.

Erscheinung

**Kalt, wabbelig und mit einem  
fremden, toten Geschmack,  
obwohl es farblich zart und  
zurückhaltend, ruhig und  
sanft wirkt.**

Eine Art Brühwurst im Ring mit etwas Knoblauch im  
Geschmack, die kalt, warm, gebraten oder als Beilage zum  
Fleischsalat gegessen wird.  
Über Anmerkungen und hilfreiche Tipps bei  
Fossil Fotografie freue ich mich.  
Konica Minolta Dynax 7D  
mit Korn 28-75mm/28(D)





# **Fleischwürste changieren in ihrer Farbigkeit zwischen rosa, rosa und rosa-orange bis hin zu einem beinahe unnatürlich wirkendem saftigem Orange auf der Außenhaut, der Fleischwurst- pelle.**

Die Pelle kann und sollte i.d.R. entfernt werden, bevor die Fleischwurst im Ganzen oder nur in Teilen verzehrt wird. Das Rosa der Fleischwurst besticht durch seine appetitanregende Wirkung. Mitunter wirken diese Würste komisch, beim Anblick des Wurstkringels, die Wurst hat ja bekanntlich zwei Enden, muss manchmal laut gelacht werden. Witzig erscheint das alles aber nur auf den ersten Blick. Bei genauerer Betrachtung wirkt es plötzlich ungerecht: warum muss eine Fleischwurst

überhaupt Enden haben? Die Vorstellung ist zu brutal, als der Frage weiter nachgehen zu wollen. Wir alle wissen, wie sich die Fleischwurstscheibe (schön in Röllchen) innerhalb kürzester Zeit verfärbt, insofern sie nicht unverzüglich verspeist wird. Unsere Atmosphäre zerstört unbarmherzig jede Illusion des schönen rosigen Teints einer jeden Fleischwurst binnen kürzester Zeit. Da genügen wenige Tage ohne Folie an der Erdoberfläche, um aus Fleischwurstrosa Fleischwurstgrau zu machen. Es ist die tragische Geschichte der Vergänglichkeit, unendlich traurig. Die Vorstellung ist zum Heulen.

The colour of sausages varies from pink, pink and pink-orange to an almost unnatural-looking juicy orange on the sausage skin. The skin can and should usually be removed before the sausage is eaten whole or in parts. The pink colour of the meat sausage is captivating because it stimulates the appetite. Sometimes these sausages seem comical; when looking at the sausage curl - the sausage has two ends, as is well known - one sometimes has to laugh out loud. But it all seems funny only at first glance. On closer inspection, it suddenly seems unfair: why does a sausage have to have ends at all? The idea is too brutal to want to pursue the question any further. We all know how the slice of meat sausage (nicely in rolls) discolours within a very short time, insofar as it is not eaten immediately. Our atmosphere mercilessly destroys any illusion of the beautiful pink complexion of any sausage within a very short time. A few days without a film on the earth's surface are enough to turn sausage pink into sausage grey. It is the tragic story of transience, infinitely sad. The performance is enough to make you weep.

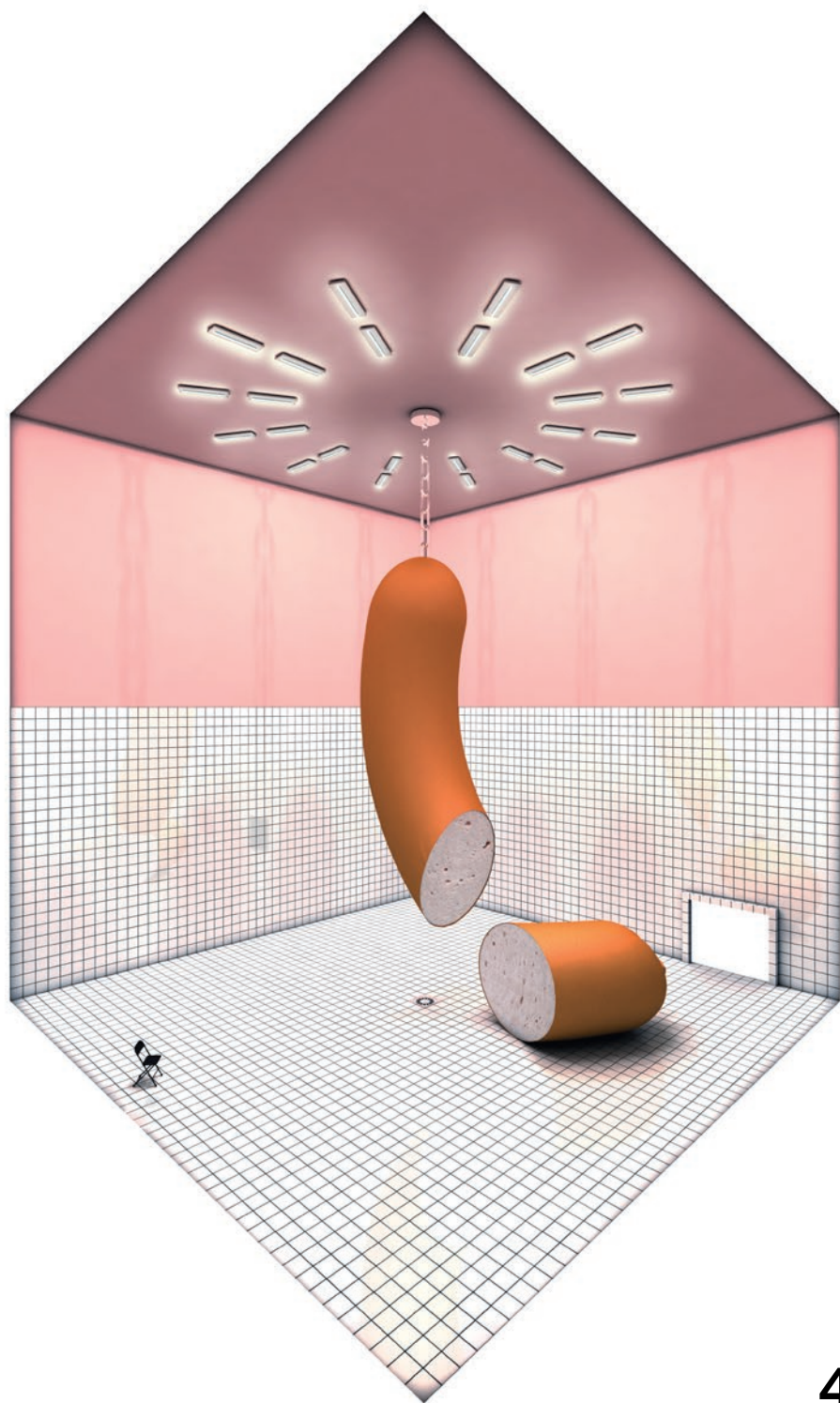



MIT ROSA MUSS  
MAN KEIN  
MITLEID

# Ist Rosa ungesund?

Schinken und Fleischprodukte leuchten appetitlich rosa - dank Natriumnitrit.

Nitrat und Nitrit sind Bestandteile von Pökelfstoffen. Sie werden bei Fleisch- und Wurstprodukten zur Konservierung und zur Verbesserung der Optik eingesetzt. Nitrat selbst ist nicht giftig. Es kann aber im Körper zu Nitrit umgewandelt werden. Das ist dann gesundheitsschädlich und außerdem an der Bildung von krebserregenden Nitrosaminen beteiligt. Sandrine Rigaud: Wurst mit Nebenwirkungen, Dokumentation, 2017

Beim Deutschen Krebsforschungszentrum geht man davon aus, dass der registrierte Rückgang der Magenkrebserkrankungen auf den verringerten Verzehr gepökelter oder geräucherter Lebensmittel zurückzuführen sei. Zudem würden epidemiologische Untersuchungen eine positive Korrelation zwischen der Aufnahme von Nitrit aus Fleisch- und Wurstwaren und bestimmten Krebsarten nahelegen.

Die Bundesforschungsanstalt für Ernährung und Lebensmittel wies allerdings darauf hin, dass derartige Nahrungsmittel nur für etwa 3 % der täglichen Nitritaufnahme verantwortlich seien und ein wesentlich größerer Teil aus der Aufnahme gedüngten Gemüses und aus Stoffwechselfvorgängen stamme. Wikipedia: Pökeln, letzter Zugriff: 16. Februar 2021

Ham and meat products glow appetisingly pink - thanks to sodium nitrite.

Nitrate and nitrite are components of curing agents. They are used in meat and sausage products to preserve them and improve their appearance. Nitrate itself is not toxic. However, it can be converted into nitrite in the body. This is then harmful to health and is also involved in the formation of carcinogenic nitrosamines. Sandrine Rigaud: Wurst mit Nebenwirkungen, documentary, 2017

The German Cancer Research Centre assumes that the registered decrease in stomach cancer cases is due to the reduced consumption of cured or smoked foods. In addition, epidemiological studies suggest a positive correlation between the intake of nitrite from meat and sausage products and certain types of cancer.

However, the Federal Research Centre for Nutrition and Food pointed out that such foods were responsible for only about 3 % of the daily nitrite intake and that a much larger part came from the intake of fertilised vegetables and from metabolic processes. Wikipedia: Curing, last access: February 16, 2021



Frühstück  
ab 7 Uhr



DAS SCHWEIN LEUCHTET 24/7 NEON-PINK, FRÜHSTÜCK GIBT'S AB 7H.

**Bratwurst ...  
rosa ...  
schlimm?**



## **Letzte Aktivität vor 47 Tagen**

mein vater hat heute bratwürste angebraten(meine mutter ist arbeiten,deshalb kann sie das nicht)..er meinte, dass er die langsam vor sich hin gebraten lassen hat....von außen waren die auch braun..dann habe ich die aufgeschnitten und auf der einen seite war sie durch und auf der anderen seite war es ganz innen noch ein bisschen rosa(also da konnte man das Fleisch noch sehen) aber das war nur ein bisschen..habe auch ein stück gegessen..weiß aber nicht ob das ,was ich gegessen habe, auch noch rosa war... ist das schlimm,wenn ich das gegessen habe??die bratwurst kam vom fleischer..habe auch nur ein ministück gegessen.

## **2 Antworten**

storki

vor 8 Jahren

Das ist nicht schlimm. Es gibt Leute, die essen Bratwürste sogar halb roh.

Esor1

vor 8 Jahren

wenn es feine Bratwürste ( weisse ) gewesen sind ist das nicht schlimm weil sie vorgebrüht sind . wenn es grobe waren macht das auch nichts aus .

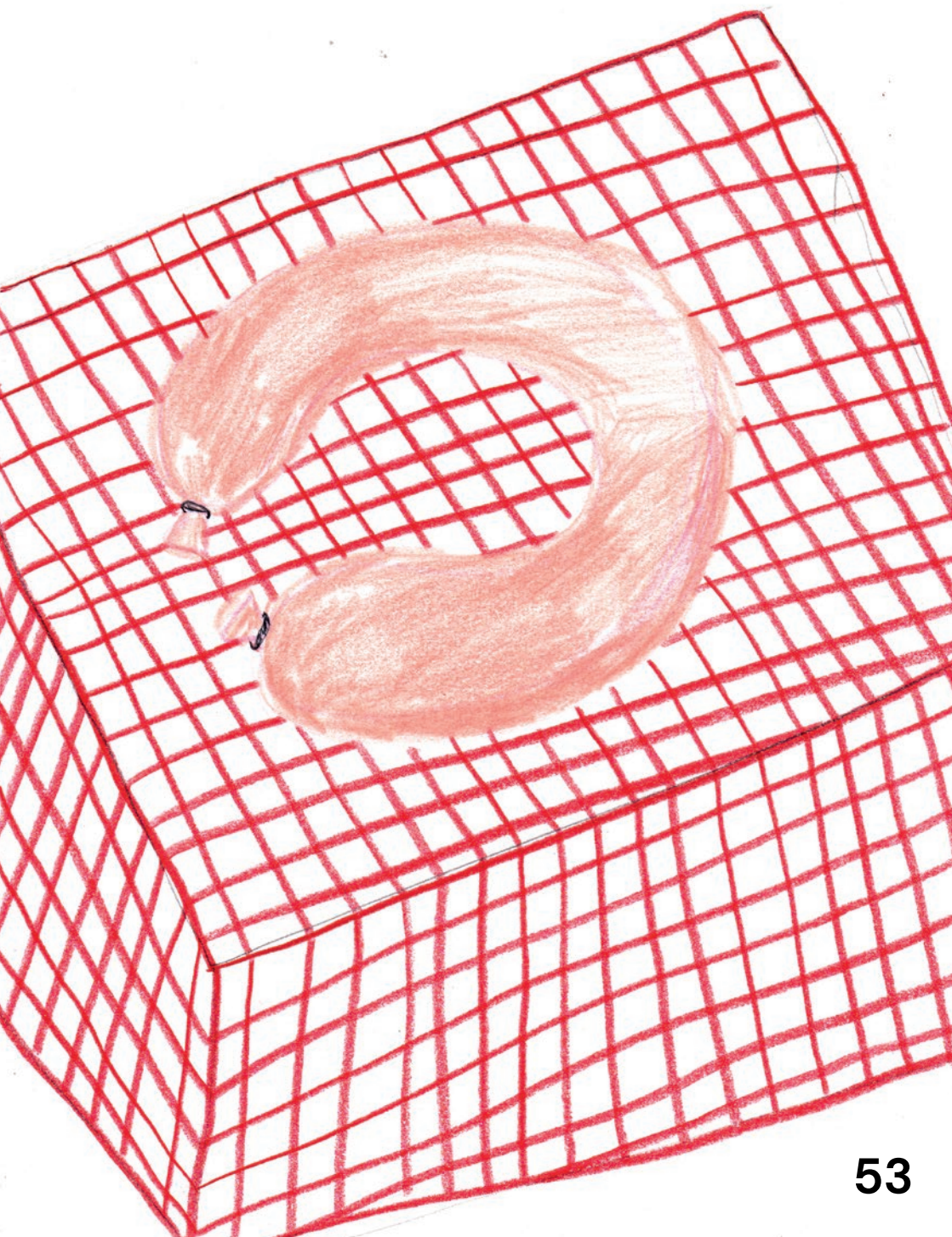

# Ist Rosa als Farbe bei Ihnen auf der Arbeit manchmal Thema?

Bei der Qualitätskontrolle und Produktentwicklung ist die Farbe und Farbhaltung ein wichtiges Thema.

Selbstverständlich. Als Leitung QM sind besonders bei sensorischen Prüfungen unserer Wurstwaren die farblichen Abstufungen ein wichtiges Thema. Je dunkler das Brät, desto mehr Rindfleischanteil befindet sich darin. Wir achten natürlich stets auf eine schöne Warenpräsentation, wobei Schönheit auch immer relativ ist. Beim Fleisch gibt die Farbe zudem einen Hinweis auf den pH-Wert, der ein wichtiges Qualitätsmerkmal darstellt.

Bei jeder Vorführung, ganz besonders bei Kursen zum Thema Steak, erwarten die Gäste beim Anschnitt des Fleisches ein zartes Rosa als Zeichen für einen perfekten Gargrad, außerdem ist meine Lieblingsgrillzange rosa.

# Haben Sie in der Ausbildung Unterschiede der Rosatöne von Fleisch besprochen?

Anhand von Farbtafeln und Farbmessungen wurde die Farbe Rosa bewertet.

Ich habe keine klassische Fleischausbildung genossen und in meinem Studium wurde, aufgrund der hohen Anzahl an Vegetariern und Veganern, das Thema Fleisch ausgespart. Mein gesamtes Wissen stammt aus der Praxis oder Büchern.

Bei der Ausbildung zum Fleischsommelier ist das natürlich Thema, ich erkläre zudem Anhand der verschiedenen Rosa-Töne den Garvorgang im Fleisch.

# Glauben Sie, dass Ihren Kund\*innen ein besonderes Rosa des Fleisches oder der Wurst wichtig sind?

Eine ansprechende, natürliche Ausprägung der Farbe erwarten unsere Kunden und das möglichst über die gesamte Dauer der Haltbarkeit

Naja schon, das Auge isst schließlich mit, aber es muss einfach ein stimmiges Gesamtbild ergeben.

Auf jeden Fall, für Sie ist es ein augenscheinliches Qualitätsmerkmal.

# Gibt es besondere Rosa-Namen, für die unterschiedlichen Rosatöne in einer Metzgerei oder einem Fleischereifachverkauf – sowas wie blasses Fleischwurstrosa, speckiges Rosa-Rot oder Ähnliches?

Eher beschreibende Bezeichnungen: blass, kräftig, verblassend, gräulich-rosa, bräunlich-rosa usw.

Leider nicht, fände ich aber Klasse. Alleine schon Ihre Vorschläge sind es wert darüber nachzudenken.

Außer Schweinchenrosa und Zartrosa kenne ich keine weiteren speziellen Fleisch-Rosatöne.



# Was ist Ihre Lieblingsfarbe?

Dunkles grün

Diesen Fragebogen habe ich nicht umsonst hausintern weitergeleitet bekommen. Meine Küchengeräte und mein großer Abfalleimer (der einzig sichtbare, von wesco) im Eingangsbereich sowie mein gesamtes Schlafzimmer sind rosa. Das sagt denk ich einiges aus

Nicht rosa, ich mag natürliche Grüntöne und mediterrane Terrakottafarben.

## Mögen Sie Rosa?

Ja, am liebsten bei unseren köstlichen Wurstwaren

s.o. aber natürlich! Es gibt so viele schöne Abstufungen von satt bis pastell. Rosa geht immer!

Das kommt darauf an, wie die Farbe eingesetzt ist, zumindest stört Rosa mich nicht.

## Welchen Aufschnitt kaufen Sie am liebsten? Spielt für Sie dabei die Farbe eine Rolle?

Am liebsten eine bunte Mischung mit verschiedenen Einlagen, die sich von der rosa Grundmasse klar absetzen und Farbenvielfalt bieten.

Den Rinderbierschinken mag ich am liebsten. Wie schon geschrieben, isst das Auge bekanntlich mit, daher denke ich schon, dass die Optik dieser schönen dunkelroten Fleischstücke im zartrosa Brät eine Rolle spielt. Dennoch würde ich ihn auf keinen Fall nur wegen dem Aussehen essen, wenn er nicht schmecken würde.

Ich mag Wurstarten, bei denen man sieht, was an Zutaten drin ist, Corned Beef oder Aufschnitt in Aspik. Die Farbe ist insofern wichtig, das eine von der Norm abweichende Farbe eher nicht zum Kauf anregt.

# Haben Sie schon mal erlebt, dass Fleischwurst o.Ä. grau wurde?

Ja, besonders bei starker Licht- bzw. Sonnenlichteinstrahlung

Natürlich, das ist täglich zu beobachten. Die Ware kommt wunderschön aus den Kammern und verändert die Farbe, sobald sie in der Theke liegt. Das ist total schade, aber ein natürlicher Prozess.

Wenn Kunden selbst Wurst herstellen wollen, und glauben, auf Pökelsalz verzichten zu können, passiert das schnell. Geschmacklich ist das übrigens unerheblich, aber das Auge isst ja mit.

## Wie lange dauert es bis Fleisch seine Farbe von rosa zu grau ändert?

Abhängig von der Lichtbelastung und Sorte. Von wenigen Minuten bis hin zu gar nicht.

Das kann so pauschal nicht beantwortet werden. Kommt die Wurst mit Sauerstoff und Licht in Kontakt, oxidiert der darin befindliche Farbstoff und die sog. umgerötete Ware kann ergrauen. Dieser Prozess ist abhängig von vielen Faktoren, nicht zuletzt von der Größe der offenen Oberfläche.

Bei Garvorgang tritt eine Vergrauung ab ca. 60 °C. ein, je nach Fleischart und Teilstück. Bei aufgeschnittenem Fleisch wird die Farbe erst rötlicher, bevor es dann allmählich grau wird.

# Bei welcher Wurst gefällt Ihnen die Farbe am meisten?

Hausgemachte Blutwurst mit Schinken- und Speckstücken als Einlage

Ich mag eigentlich jede Wurst. So eine schöne geräucherte Fleischwurst ist super, wenn sie frisch aus der Kammer kommt, aber meinen Bierschinken mit den klaren Kanten mag ich gerne. Da kann ich mich aufgrund der Farbvielfalt nicht festlegen.

Original Mortadella Bologna sieht einfach himmlisch aus.

# Was gefällt Ihnen am meisten an Ihrem Beruf?

Der kreative und kulinarische Einfluss auf die Vielfalt unserer Genießersprodukte, mit denen wir Kunden begeistern. In Verbindung mit der Verantwortung für die Tiere und Menschen.

Ich würde ganz klar die Freiheit und Vielseitigkeit sagen, die dann mit Flexibilität und Selbstständigkeit einhergehen.

Der direkte Kontakt mit Kunden und Gästen, in Verbindung mit hochqualitativen Lebensmitteln und deren Verarbeitung und/oder Zubereitung.



# Gibt es eine Farbe oder eine Wurst, die Sie überhaupt nicht mögen?

Grün in der Wurst 😊

Die Mannheimer (Aufschnittwurst mit sauren Gurken im Brät) brauche ich nicht, weil es nicht nur merkwürdig aussieht, sondern auch nicht schmeckt. Gurke auf der Wurst ist super, aber bitte nicht darin und die Chili Lyoner, weil das Brät durch die Chilis eine komische rötliche Färbung bekommt und ich scharf nicht vertrage.

Grau oder Blau will ich eigentlich nicht bei Wurstwaren sehen.

# Würden Sie sich selbst als Rosa-Spezialist\*in bezeichnen?

Nein

Nein, gar nicht. Ich bin einfach nur eine normale Verbraucherin mit individuellen, auf das Bauchgefühl gestützten, Anforderungen an die Farbe Rosa.

Nein, eigentlich habe ich von der Farbe Rosa an sich keine Ahnung, ich kann in meinem Job nur gut damit umgehen.

# Wenn Sie an Rosa denken, welche Worte oder Bilder fallen Ihnen spontan ein?

Mädchen

Dabei denke ich immer an niedliche Schweine. Ich habe 2019 (als das noch erlaubt war) auf einem Flohmarkt ein selbstgebasteltes Schwein aus Holz in 3D mit Füßen etc. „Waldemar aus Mullewapp“ kaufen dürfen. Es ziert seit dem mein Büro und ich liebe es! Besonders gut gefällt mir der Farbverlauf. Ich hänge mal ein Bild an:

Rosa Luxemburg – Kinderzimmer von kleinen Mädchen – Blumen – die Kochjacke von Steffen Henssler – meine Grillzange – Flamingos





# Periodenrosa

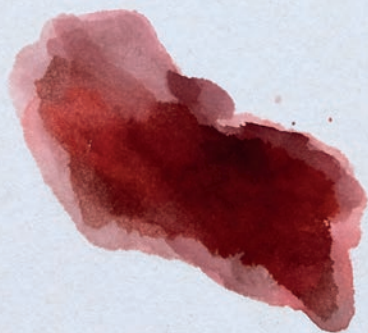

Ich sitze in einem fremdem Büro,  
das Telefon klingelt wie ein Saxophon,  
es gibt keine Kunst an der Wand  
und keine Pflanzen,  
und menstruiere.

Also known as

**Das patriarchalste  
aller Rosas.**

Nicht zu verwechseln mit

**blauer Ersatzflüssigkeit.**

Merkmal

**Dort zu finden, wo das  
Patriarchat am  
stärksten wütet.**

Erscheinung

**Oft schamvoll  
versteckt in  
Unterhosen.**



Natürlich landet man zuerst bei Picasso und seiner rosa Periode. Fast ein Witz oder eine Provokation, dass gerade ein Mann, der Frauen nicht immer achtete, die(se) Periode auf sich vereinnahmt. Erst, wenn wir explizit rosa Periodenblut in die Suchmaschinen eingeben, werden wir aufgeklärt, dass diese hellere Färbung des Blutes ein Zeichen für einen eher niedrigen Östrogenwert sein kann, wenn man z.B. eine ungesunde Diät macht, wenig schläft oder übermäßig viel Alkohol trinkt.

Natürlich ist das nur eine mögliche Farbnuance im Zyklus. Und trotzdem kommt vermutlich kaum eine Frau<sup>1</sup> ohne einen einzigen rosa Fleck durch den Monat. Obwohl es einstmals die Farbe von kleinen starken Jungs war: Rosa, das an getrocknete Blutflecken auf Kriegsuniformen ihrer Väter im Krieg erinnerte.

Aber bei Frauen und Mädchen heißt es: Rosa ist sexy, zart, süß, sinnlich, lustvoll, romantisch, besänftigend, verträumt<sup>2</sup>. Nichts davon klingt besonders stark. Unsere Periode selbst ist so ekelig, dass sie in der Werbung mit blauer Ersatzflüssigkeit symbolisiert wird.

Zum Glück gibt es Padman, nach Bad Man und Spiderman der erste Bollywood Superheld, der für die Anerkennung der Damenbinden kämpft.

<sup>1</sup> Wie Frau definiert ist, hängt davon ab, wie man sich selber fühlt und wahrnimmt. Frau sein ist nichts statisches und Gender ist nicht gleich biologisches Geschlecht und biologisches Geschlecht ist nicht gleich Gender. Es ist ein wichtiger Schritt, dass z.B. auf dem Landespartei-tag 2021 in Sachsen dem Antrag der Jusos „G14 - Nicht binäre Toilettenausstattung“ einstimmig stattgegeben wurden. Dieser beantragte, dass auf allen Toiletten Müll-eimer für Hygieneprodukte aufgestellt werden. Denn menstruierende Männer und menstruierende nicht-binäre Personen sind auf öffentlichen Männertoiletten bis heute meist bei der Entsorgung der Hygieneprodukte eingeschränkt. (Aus: Antragsbuch des außerordentlichen Landespartei-tag der SPD am 3. und 4. Juli 2021 in Leipzig, <https://www.spd-sachsen.de/wp-content/uploads/2021/06/160616-Antragsbuch.pdf>, letzter Zugriff: 29. November 2021)

<sup>2</sup> Einfach mal googeln. Bockt nicht so sehr. Ich empfehle an dieser Stelle auch gerne einen Artikel über einer Studie über Kinderbüchern für Jungen und Mädchen, aus der Süddeutschen Zeitung. Es ist enorm traurig gegen die rosa Wand aus Kinderbüchern für Mädchen zu laufen, die wenig abenteuerlustig mit Mama Pfannkuchen backen oder auf dem Ponyhof abhängen, während ihre männlichen Geschwister wilde Abenteuer erleben und die Welt bereisen. (Aus: Blaue Bücher, rosa Bücher, Süddeutsche Zeitung, <https://projekte.sueddeutsche.de/artikel/kultur/gender-wie-gleichberechtigt-sind-kinderbuecher-e970817/>, letzter Zugriff, 29. November 2021)

Ich male ein Bild mit einem rosa Fleck auf einem Leinentuch, mit dem Titel: „Kein Ursprung der Welt“.

Ich denke nicht, dass die Vagina, wie Courbet behauptet, der Ursprung der Welt ist, sondern eher die Periode, bzw. das Ausbleiben ihrer, als Zeichen für Fruchtbarkeit. Wird sie doch sogar von einem Sprung initiiert, dem des Eis.

Vielleicht ist das sehr assoziativ und provokant gehopst oder gesprungen. Klar will ich provozieren und dich nerven. Ich will, dass du rosa Flecken liebst und sie mit Anerkennung tragen kannst, du und deine Freundin. Ich will, dass ich rosa Flecken liebe und sie mit Anerkennung trage, genau wie meine Freundinnen. Denn es ist höchste Zeit, dieses Rosa zu befreien, aus der Unterdrückung des Patriarchats - und vielleicht sogar verschämt und verborgen aus unser aller Unterhosen und Betttüchern.

Keine Frau sollte daran sterben müssen, dass sie sich für das Blut schämt. Dies geschieht immer noch, durch fehlende Aufklärung und Hygienemöglichkeiten. Kein Mädchen sollte nicht zur Schule gehen können, weil es keine Toiletten in der Schule gibt. Keine blutende Frau sollte aus öffentlichen Räumen oder privaten Situationen ausgeschlossen werden, alleine schlafen müssen, kein Essen zubereiten dürfen und sich dreckig fühlen. Diese Liste wäre lang und noch trauriger, wenn man sie an dieser Stelle weiter zählt. Aber wem erzähle ich das?

Wir leben im 21. Jahrhundert, es ist an der Zeit Glasdecken<sup>3</sup> zu zertrümmern, das Patriarchat zu zerschlagen und Kiran Gandhi<sup>4</sup> zu feiern. Diese Frau, die 2015 den London Marathon blutend lief, als sei es das natürlichste auf der Welt, um ein Zeichen zu setzen.<sup>5</sup> Denn das ist es, normal.

<sup>3</sup> Der Begriff gläserne Decke (englisch: glass ceiling) ist eine Metapher dafür, dass Frauen auf eine unsichtbare Barriere während ihrer Karriere stoßen und oft nicht in Führungspositionen aufsteigen.

<sup>4</sup> Kiran Gandhi ist Künstlerin, Aktivistin, Harvard Absolventin, Schlagzeugerin der Band M.I.A und als Solo-Musikerin unter dem Künstlernamen Madame Gandhi bekannt.

<sup>5</sup> „While I am not advocating for free-bleeding, I am advocating for it to be ok for women to speak comfortably and honestly about their own periods, to ask for medicine and not have to pretend they have a “stomach ache” when indeed they are experiencing menstrual cramps, to not fear that someone will make fun of them for PMSing instead of asking how to help out, and to ask for a short break at the office if that’s what they need to deliver their best work....My run was about using shock factor to create dialogue around menstrual health and comfort, so that women can start to own the narrative of their own bodies. Speaking about an issue is the only way to combat its silence, and dialogue is the only way for innovative solutions to occur.“ (Aus: , Sisterhood, blood and boobs at the London Marathon 2015, Kiran Gandhi, 26. April 2015)

**Bloody normal period.**

**Bloody normal period.**

**Bloody normal period.**



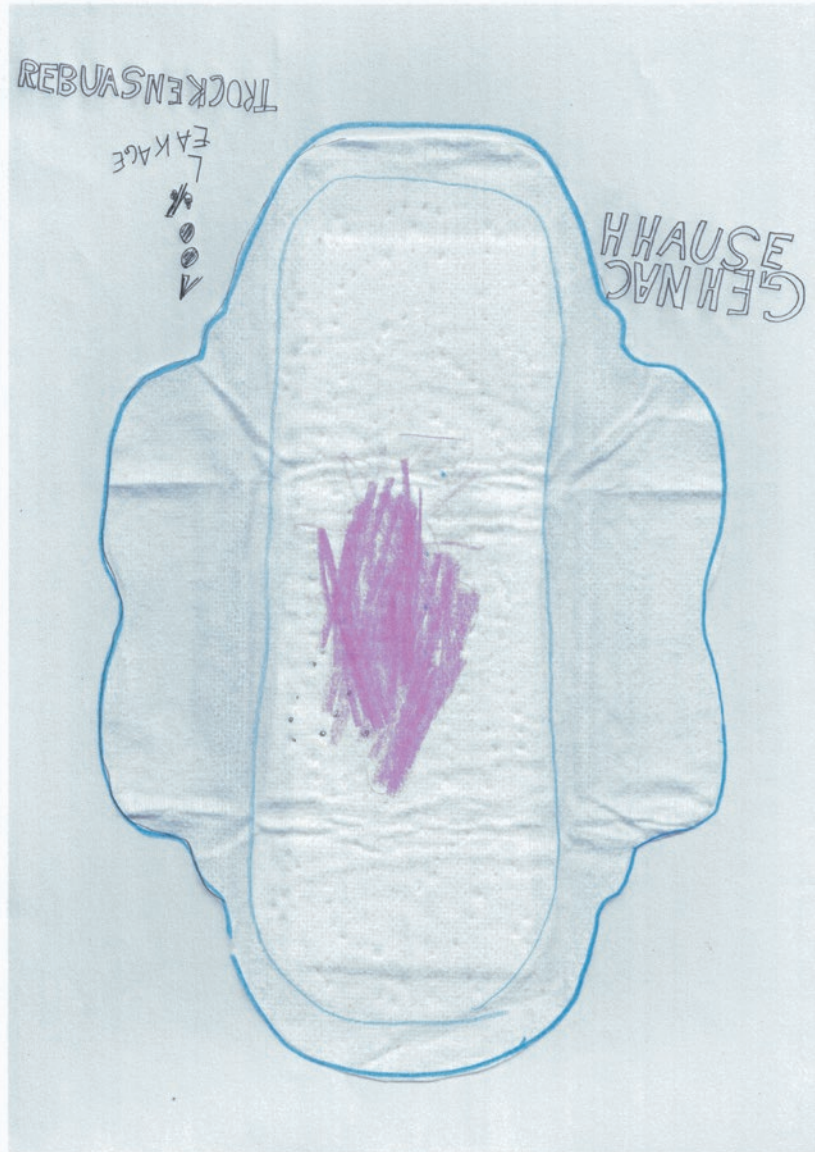

**„I RAN THE WHOLE MARA  
BLOOD RUNNING DOWN  
morning of and it was a  
want to clean it up. It would  
fortable to worry about a  
I thought, if there's one  
fuck with, it's a marathon  
to transcend oppression,  
whatever way you want. On  
sexism can be beaten.  
woman's period is irrelevant,  
rules as we choose. Where  
sedes that of the observer. I  
my legs for sisters who don't  
sisters who, despite cram  
and pretend like it doesn't  
exist, and we overcome it**

**THON WITH MY PERIOD  
MY LEGS. I got my flow the  
total disaster but I didn't  
have been way too uncom-  
tampon for 26.2 miles.  
person society won't  
runner. If there's one way  
it's to run a marathon in  
the marathon course,  
Where the stigma of a  
and we can re-write the  
a woman's comfort super-  
ran with blood dripping down  
have access to tampons and  
ping and pain, hide it away  
exist. I ran to say, it does  
every day." – Kiran Gandhi 69**

<https://madamegandhi.blog/2015/04/26/sisterhood-blood-and-boobs-at-the-london-marathon-2015/>  
letzter Zugriff 16.12.21

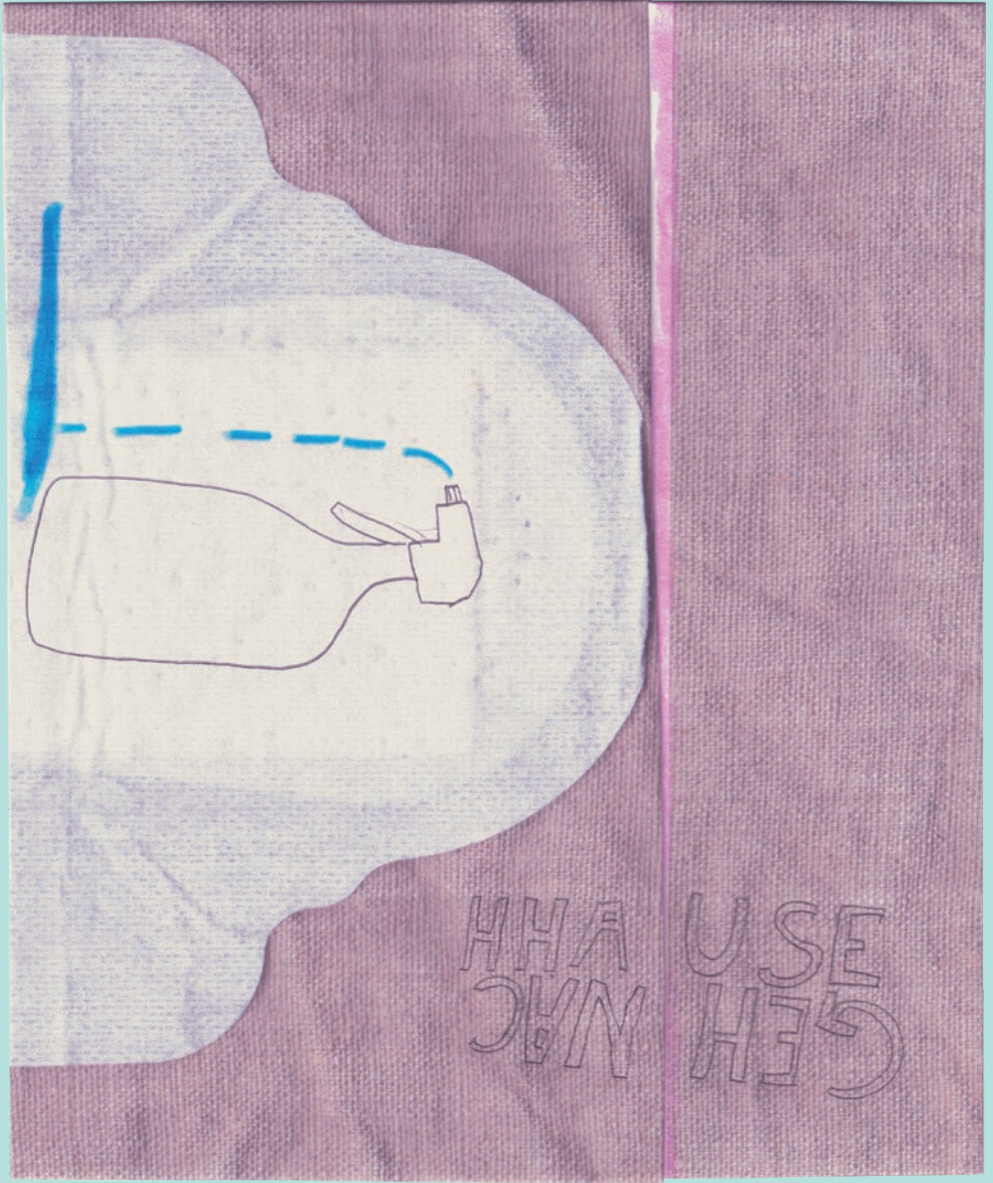



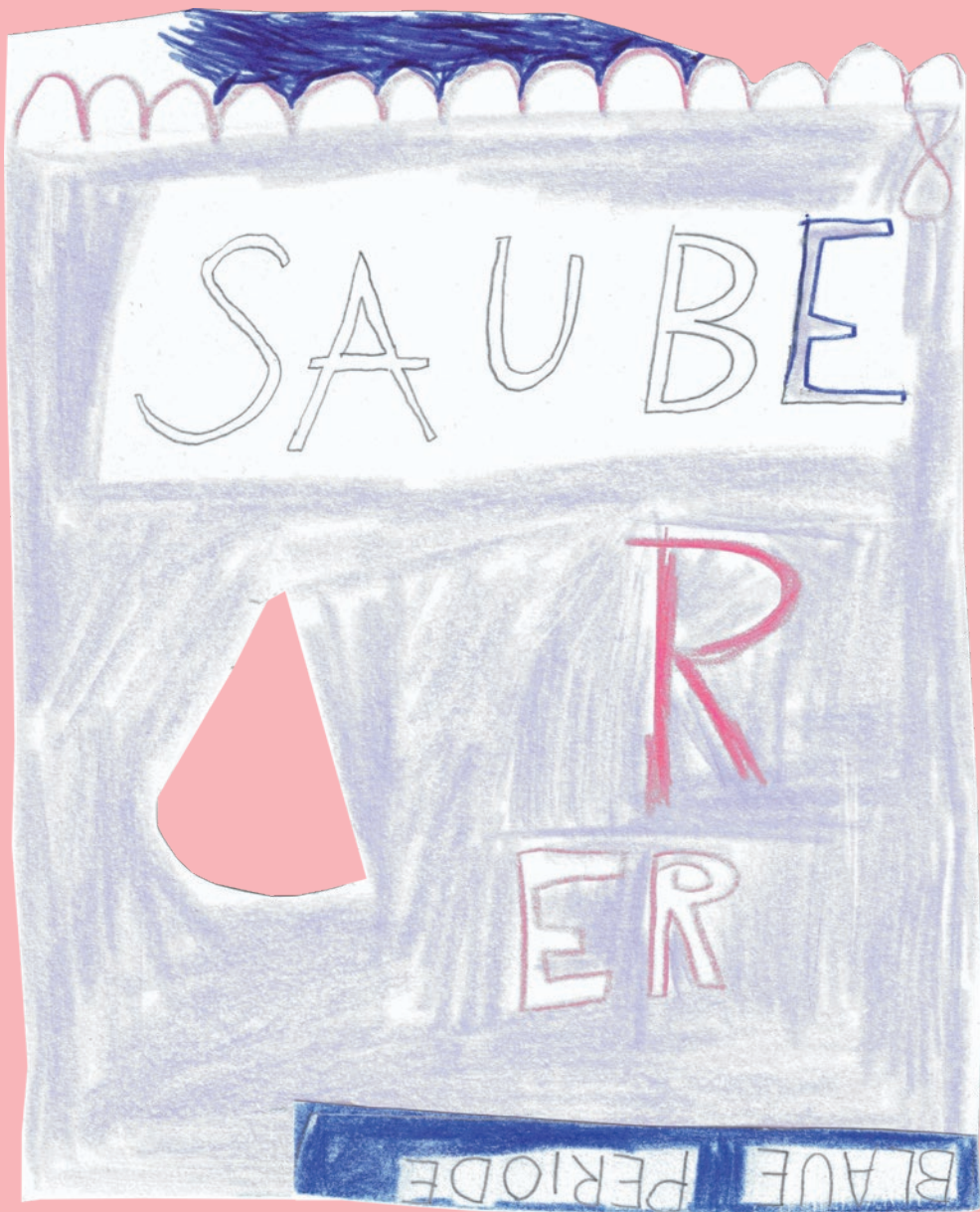

Sehr viele Menschen kennen dieses flüssig bis geleeartige Menstruationsblut, das sich in regelmäßigen oder unregelmäßigen Abständen aus der Vagina in Richtung Kloschüssel einen Weg bahnt. Am Ziel angekommen, verwässert es und bildet wunderbare in verschiedenen Rosarotnuancen leuchtende Spuren. Ein Hinweis auf abgestorbene wiederkehrende Lebendigkeit, die sich gut und gern über einige Tage ziehen, schmerzhaft und nervenaufreibend, erleichternd und noch viel mehr sein kann. Es ist Alltag und trotzdem kommt dieses Blut, das da friedlich am Bein langgleitet oder von der Unterhose eingefangen wird, manchmal überraschend: Verdrängung. Anders ist das nicht auszuhalten.



Der Hinweis auf einem Schild, das vor einem Tempel aufgestellt ist. Es steht beispielhaft für viele weitere solcher Schilder und exemplarisch für Misogynie. Es verweist auf das Zutrittsverbot zur Gebetsstätte für aktuell Menstruierende.

Natürlich, viele möchten ja eh gerade gar nicht in diesen oder jenen Tempel. Oder gerade nicht mit ihrem Partner schlafen. Oder sind froh, dass sie mal ein paar Tage nicht die Küche betreten dürfen. Oder sie bevorzugen es grundsätzlich, dem Schwimmunterricht fernzubleiben. Oder sie finden blaue Ersatzflüssigkeit in Tampon Werbung ok, alles andere wäre schließlich unzumutbar, ekelig und dreckig. Schon klar. Aber!

Dies dient als reales Beispiel für die Vielfältigkeit an Brutalität, der Frauen, bzw. menstruierende Personen weltweit aufgrund von Körperfunktionen ausgesetzt sind.

Überall auf der Welt ist die Menstruation tabuisiert, mit verschiedenen schwerwiegenden Folgen für die betroffenen Personen. Die Gesamtheit der menstruierenden Menschen ist unterschiedlich genau, oft ungenau, über ihre Periode aufgeklärt, was fatale gesundheitliche Folgen haben kann. Auch gemeinsam sind ihnen allen, weltweit, Gefühle von Scham und Unsicherheit bis hin zur Angst. Die Mannigfaltigkeit an Unterdrückung und Verachtung, die dieses Tabu der monatlichen Blutung mit sich bringt, ist getränkt von einer unvorstellbaren Grausamkeit. Die Periode gehört zum Ursprung unseres Seins. Diese Diskrepanz, von der ein Teil der Menschheit alltäglich belastet ist und die von einem anderen Teil als das Andere markiert, herausgestellt und gewaltvoll ausgenutzt wird, schlägt dann hier und da unbarmherzig zu. Die Menstruation ist ein Fakt, sie ist natürlich existent, sie ist real. Es ist eines der zentralen Menschheitsthemen, simpel und hochkomplex. Bloody Normal Period.

Many people are familiar with this liquid to jelly-like menstrual blood that makes its way from the vagina towards the toilet bowl at regular or irregular intervals. When it reaches its destination, it becomes watered down and forms wonderful trails that glow in various shades of pink. An indication of dead returning vitality, which may well drag on for several days, be painful and nerve-racking, relieving and much more. It's everyday life and yet this blood that slides peacefully along the leg or is caught by the pants sometimes comes as a surprise: repression. There is no other way to endure it.

## **IMPORTANT NOTICE / ENTRANCE OF LADIES DURING MONTHLY COURSE PERIOD IS STRICTLY PROHIBITED / THEY ARE REQUESTED TO MAINTAIN THE SANCTITY OF THE TEMPLE**

The notice on a sign posted in front of a temple. It is an example of many other such signs and an example of misogyny. It refers to the prohibition of access to the place of worship for current menstruators.

Of course, many people don't want to go to such a temple anyway. Or don't want to sleep with their partner. Or they are happy not to enter the kitchen for a few days. Or they prefer to stay away from swimming lessons. Or they think blue replacement fluid in tampon advertisements is OK, because anything else would be unreasonable, disgusting and dirty. I get it. But!



This serves as a real-life example of the variety of brutality to which women, or menstruating persons, are subjected around the world because of bodily functions.

Menstruation is a taboo all over the world, with varying degrees of severity for the people affected. All menstruating people have varying degrees of accuracy, often inaccurate, information about their periods, which can have fatal health consequences. Also common to all of them, worldwide, are feelings of shame and insecurity, even fear. The diversity of repression and contempt that this taboo of monthly bleeding entails is imbued with an unimaginable cruelty. The period belongs to the origin of our being. This discrepancy, with which one part of humanity is daily burdened and which is marked, highlighted and violently exploited as the other by another part of humanity, then mercilessly strikes here and there. Menstruation is a fact, it exists naturally, it is real. It is one of the central themes of humanity, simple and highly complex. Bloody Normal Period.

Ich esse Pommes mit Mayo und  
menstruiere. Ich sitze auf einem  
dich und menstruiere. Ich weine und  
menstruiere. Ich schmiede einen Plan  
Interessenkonflikt und menstruiere.  
schäme mich und menstruiere. Ich  
Ich fühle mich einsam und  
menstruiere. Ich liebe mich und  
und menstruiere. Ich liebe dich und  
menstruiere. Ich programmiere  
ein Museum und menstruiere. Ich  
menstruiere. Ich kaue Kaugummi und  
und menstruiere. Ich klettere auf  
backe einen Geburtstagskuchen  
menstruiere. Ich habe Sex und  
und menstruiere. Ich laufe einen  
für mich ein und menstruiere. 76

menstruiere. Ich habe Heimweh und  
Stuhl und menstruiere. Ich denke an  
menstruiere. Ich bin wütend und  
und menstruiere. Ich erörtere einen  
Ich rechne und menstruiere. Ich  
lecke an einem Eis und menstruiere.  
menstruiere. Ich balanciere und  
menstruiere. Ich kaufe Kinokarten  
menstruiere. Ich fahre Fahrrad und  
und menstruiere. Ich laufe durch  
bohre ein Loch in die Wand und  
menstruiere. Ich stehe im Fahrstuhl  
einen Baum und menstruiere. Ich  
und menstruiere. Ich spiele und  
menstruiere. Ich springe vom Dreier  
Marathon und menstruiere. Ich stehe  
Ich schlafe und menstruiere. 77

# Sad

## Fact:

Alle Frauen haben blaues Blut könnte man denken.

\*Bis letztes Jahr wurden Binden in Werbespots mit blauer, an Glasreiniger erinnernde, Flüssigkeit getränkt.

# Fun

## Fact:

Die Rosa Periode von Picasso hielt zwei Jahre und folgte der Blauen.

Delfinrosa



Also known as

**Das nasseste aller  
Rosas.**

Nicht zu verwechseln mit

**Fleischwurstrosa.**

Merkmal

**nass**

Erscheinung

**Unter und  
über Wasser zu finden.  
Oft in Kombination  
mit Grau.**

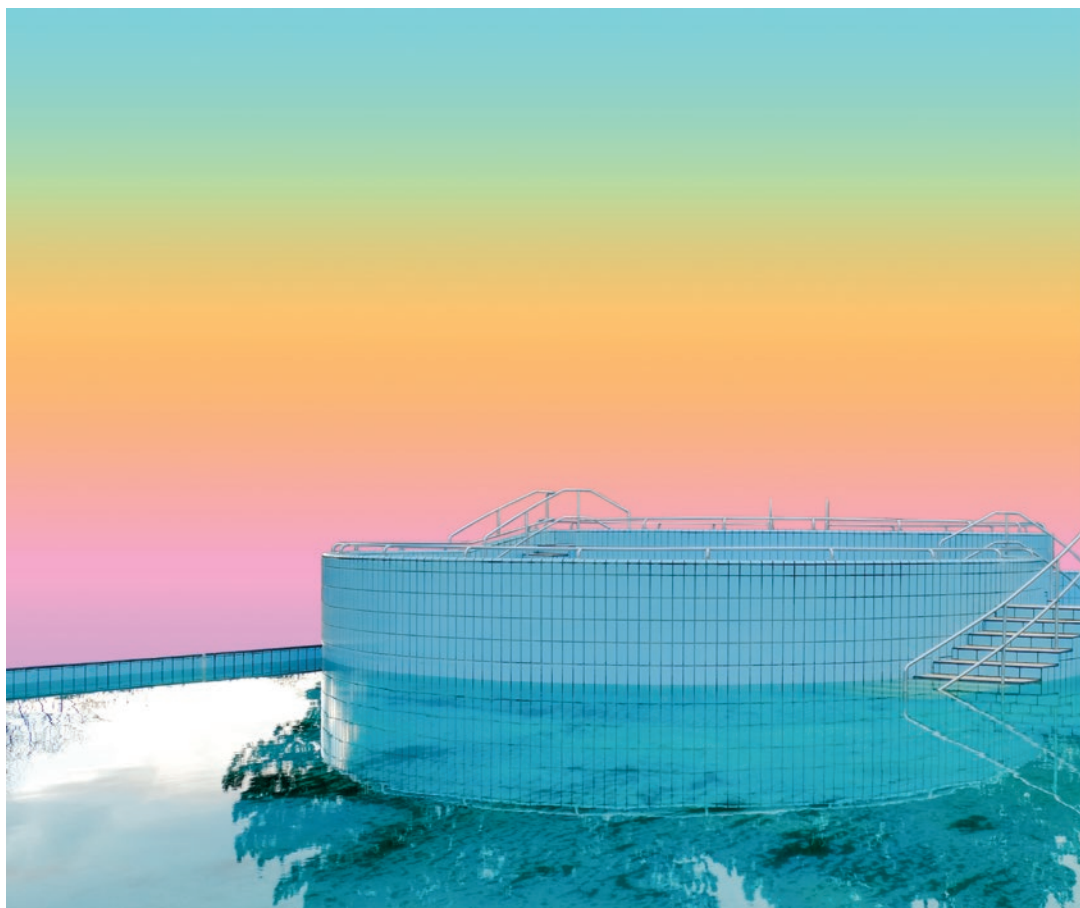

## Amazonas Flussdelfine, auch Boto gen zur Welt. Im Laufe ihres Lebens wird d Flussdelfine rosa.

So gewähren die Rosanuancen ihrer Haut Rückschlüsse auf ihr Alter, aber auch auf Geschlecht, Gewässerfarbe und Aktivität. Als flussbewohnende Tiere lieben sie es, ihre Freizeit in sumpfigen ruhigen Gewässern zu verbringen. Das tun sie in ihren Verbreitungsgebieten Brasilien, Venezuela, Bolivien, Kolumbien, Peru, Ecuador und Guyana, bis 2020 auch gefangen im Duisburger Zoo.

Aufgrund der Zerstörung ihres Lebensraums sind Flussdelfine stark vom Aussterben bedroht. Um Flussdelfine ranken sich diverse Mythen, meistens auf Kosten von Frauen und den Delfinen selbst, daher sollen die Geschichten an dieser Stelle nicht wiedergegeben und damit verbreitet werden.





## annt, kommen grau ie Haut der

Amazon river dolphins, also called boto, are born grey. In the course of their lives, the skin of river dolphins turns pink. Thus, the pink nuances of their skin allow conclusions about their age, but also about their sex, water colour and activity. As river-dwelling animals, they love to spend their leisure time in swampy calm waters. This is what they do in their ranges of habitation in Brazil, Venezuela, Bolivia,

Colombia, Peru, Ecuador and Guyana, also captured at Duisburg Zoo until 2020. Due to the destruction of their habitat, river dolphins are at high risk of extinction. There are various myths surrounding river dolphins, mostly at the expense of women and the dolphins themselves, so the stories should not be reproduced here and thus spread.



# Gibt es Tiere, die von Natur aus rosa sind und die man in der Wohnung halten kann?

## 7 Antworten

Wer einen Flussdelfin bei sich zu Hause aufnehmen möchte, sollte auf z.B. eine Miniatur, eine Flussdelfin Nachbildung zurückgreifen, vielleicht in Form einer Flussdelfinschneekugel o.Ä.. Das würde der Imagination des Lebensraums der Flussdelfinreplik sicher entgegenkommen und verhältnismäßig wenig Schaden anrichten. Im Idealfall ist der Schneekugeldelfin nass rosa. Schneekugeln mit rosa Flussdelfinen sind aktuell selten im Handel zu finden. Vielleicht liegt es an ihrem etwas unförmig wirkendem Äußeren, das im Vergleich zu ihrer im Meer lebenden Walverwandschaft ziemlich speziell und für das ungeübte Menschenauge irritierend wirken kann. Eventuell versuchen Sie es mal auf dem Flohmarkt, bei ebay-Kleinanzeigen oder dem örtlichen Schrottplatz, denn wir vermissen unsere. Es wird gesucht: Schneequadrat (diese Schneekugel ist quadratisch) aus dem Souvenirshop des Duisburger Zoos, ca. 32 Jahre alt, ggf. sitzt der darin befindliche Delfin inzwischen auf dem Trockenen.

If you would like to have a river dolphin in your home, you should use a miniature or a replica of a river dolphin, perhaps in the form of a river dolphin snow globe or similar. This would certainly suit the imagination of the river dolphin replica's habitat and cause relatively little damage. Ideally, the snow globe dolphin is wet pink. Snow globes with pink river dolphins are currently rare to find in the trade. Perhaps this is due to their somewhat misshapen appearance, which can be rather special and irritating to the untrained human eye when compared to their ocean-dwelling cetacean relatives. Maybe try the flea market, ebay classifieds or the local junkyard, because we are missing ours. We are looking for: Snow square (this snow globe is square) from the souvenir shop of Duisburg Zoo, approx. 32 years old, possibly the dolphin inside is now sitting on dry land.

# War Baby rosa?

Von: @gmx.de  
An: info@zoo-duisburg.de  
Datum: 04.11.2021 07:59:40

Guten Tag,

im Rahmen eines Kunstprojekts recherchieren wir zum Thema Rosa. Wir sind dabei auf das Phänomen der rosa Amazonas Flussdelfine gestoßen.

Ich weiß, dass im Zoo Duisburg bis vor einigen Jahren Flussdelfine lebten. Als ich den Zoo als Kind besuchte, stand ich vor ihrem Becken. Ich erinnere die Tiere als sehr hell, aber ich kann nicht sicher behaupten, sie seien rosa gewesen. So wende ich mich nun direkt an Sie.

Meine Frage: War Baby rosa?

Ich würde mich sehr über eine Antwort freuen und verbleibe mit freundlichen Grüßen

Marie Donike

# ZOO DUISBURG



2017 - 5



**EURO  
SOUV  
ENIR**





DELFINROSA NICHT  
MIT FLEISCHWURST



ZU VERWECHSELN  
ROSA.



# Luxusrosa

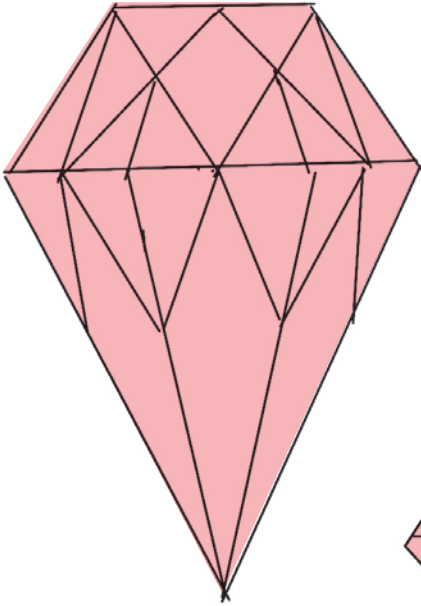

FANCY  
VIVID

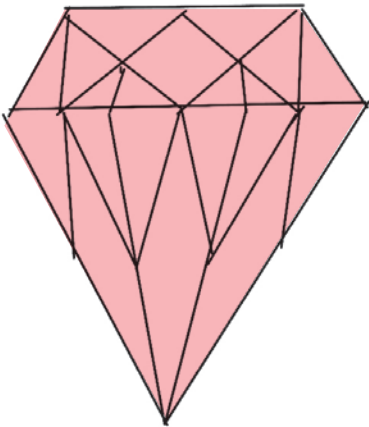
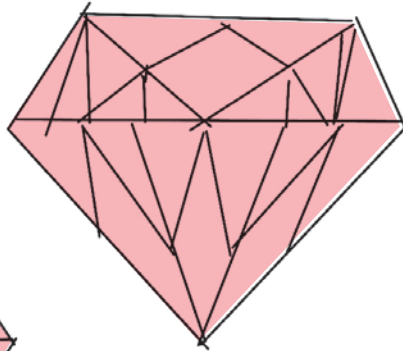

PINK STAR



Also known as  (#E02 18A)

## **Barbie-Rosa, fancy vivid pink**

Nicht zu verwechseln mit

**Periodenrosa,  
wehenden  
Einhornmähen**

SHRINK IT!  
PINK IT!

Merkmal

**Oft: glitzernd, kleiner als andere  
Rosas. Das teuerste aller Rosas.**

Erscheinung

**Steht manchmal in Geschäften  
direkt neben dem blauen Pendant.  
Ist daran zu erkennen, dass es  
deutlich teurer ist,  
ohne erkennbaren Grund.**

# Luxus-Rosa ist kein echter Luxus. Pink Tax ist keine echte Steuer.

Luxus wird in diesem Zusammenhang verwendet, um ein Paradox zu verdeutlichen. Es gibt Produkte auf dem Markt, die aufgrund ihrer Farbgebung teurer sind als andere. Ein Beispiel: Der rosafarbene Plastikgriff eines Einwegrasierers sorgt für einen höheren Verkaufspreis als der des blauen Modells. Der Begriff Pink Tax (dt. Rosa Steuer) soll dieses Ungleichgewicht benennen und so auf einen kontroversen Missstand verweisen. Er bezeichnet den unangemessenen Mehrpreis, einen Aufpreis auf ein Produkt des täglichen Bedarfs, den Frauen\*<sup>1</sup> für Waren oder Dienstleistungen im Vergleich zum identischen Pendant zahlen. Dieses identische Pendant unterscheidet sich nur in seiner Zielgruppe: Männer\*. Es ist reine Farbcodierung und Formsprache. Oft sind diese Produkte pink, rosa, glitzernd und/oder kleiner – der Ausdruck „Pink it, shrink it“ hat sich inzwischen etabliert. Herrenhemden und Damenblusen werden bei einem Drittel der deutschen Reinigungen pauschal unterschiedlich abgerechnet, zu Lasten der Bluse.

Ob Drogerieartikel, Haarschnitte oder Reinigungskosten, es ist kein Luxusproblem, sondern Alltag, juristisch bezeichnet als geschlechtsspezifische Preisdifferenzierung (engl. Gender Pricing) und verboten.<sup>2</sup>

Luxus-Rosa ist vielleicht das teuerste aller Rosas. Dieses Rosa muss man sich leisten können.

Auch der Pink Star<sup>3</sup> ist berühmt für seine einzigartige Farbe und sein Gewicht von 11,92 Gramm. Dieser Stein ist der teuerste Diamant der Welt. Mit 59,60 Karat wurde der Edelstein 2017 für 71,2 Millionen Dollar verkauft. Das heißt also: 1 Gramm Pink Star kostet stand heute knapp 6 Millionen Dollar.

<sup>1</sup> Damit betonen wir, dass der Begriff Frau nicht ausschließlich als biologische Bezeichnung begriffen wird. Mit der Markierung \* werden hier alle Personen gemeint, die sich selbst als Frau bezeichnen, bzw. ein bestimmtes Produkt benötigen. Das Gleiche gilt für die Schreibweise Männer\*. Gender ist nicht gleich biologisches Geschlecht und biolog. Geschlecht ist nicht gleich Gender.

<sup>2</sup> Verbot der Geschlechterdiskriminierung im Allgemeinen Gleichbehandlungsgesetz (AGG)

<sup>3</sup> Wikipedia: Pink Star (Diamant), letzter Zugriff 25. November 2021

Kosten im Vergleich:

1 Gramm Fleischwurst = 0,08 Euro

1 Gramm Pink Star (fancy vivid pink Diamant) = 5,973 Mio. Dollar

# SUNNENS!







# Luxury pink is not real luxury. Pink tax is not a real tax.

Luxury is used in this context to illustrate a paradox. There are products on the market that are more expensive than others because of their colour. For example, the pink plastic handle of a disposable razor has a higher selling price than the blue model. The term pink tax is meant to refer to this imbalance and thus to a controversial grievance. It refers to the unreasonable additional price, a surcharge on a product of daily use, that women\*<sup>1</sup> pay for goods or services compared to the identical counterpart. This identical counterpart differs only in its target group: men\*. It is pure colour coding and form language. Often these products are pink, glittery and/or smaller - the expression „pink it, shrink it“ has become established. Men’s shirts and women’s blouses are charged differently across the board at a third of German dry cleaners, to the detriment of the blouse.

Whether it is drugstore products, haircuts or cleaning costs, it is not a luxury problem, but everyday life, legally referred to as gender-specific price differentiation (gender pricing) and prohibited.<sup>2</sup>

Luxury pink is perhaps the most expensive of all pinks. You have to be able to afford this pink.

The Pink Star<sup>3</sup> is also famous for its unique colour and its weight of 11.92 grams. This stone is the most expensive diamond in the world. At 59.60 carats, the gemstone sold for \$71.2 million in 2017. So that means 1 gram of Pink Star costs just under \$6 million as of today.

<sup>1</sup> In this way we emphasise that the term woman is not understood exclusively as a biological designation. The marking \* here refers to all persons who describe themselves as women, or require a certain product. The same applies to the spelling men\*. Gender does not equal biological sex.

<sup>2</sup> Prohibition of gender discrimination in the German General Equal Treatment Act (AGG)

<sup>3</sup> [https://de.wikipedia.org/wiki/Pink\\_Star\\_\(Diamant\)](https://de.wikipedia.org/wiki/Pink_Star_(Diamant)) Last access November 25, 2021

Cost in comparison

1 gram of sausage = 0.08 euros

1 gram Pink Star (fancy vivid pink diamond) = 5.973 million dollars

# Das „Kein-Abenteuer“ Buch

Ein Buch über

**Pferdemädchen, die  
Pfannkuchen backen  
und  
Ponyherzen, die höher  
schlagen, außerdem  
Prinzessinnen,  
Piratinnen,  
pinkfarbene  
Zauberfeen.**

und

alles über

und

„Mal backt Conni Pfannkuchen, mal geht sie reiten. Meistens (nicht immer - gerade in den jüngeren Ausgaben scheint der Verlag neue Impulse zu setzen) macht sie all das mit Mama, weil Papa auf Arbeit ist. Wenn Mama sich den Fuß verletzt, hilft Conni ihr und macht das, was Mama sonst tun würde: kochen, staubwischen, staubsaugen.

Das ist Kinderalltag, deswegen ist die Conni-Reihe so beliebt. Eine Reihe, in der ein Junge staubsaugt und seiner Mutter - oder seinem Vater - im Haushalt hilft und in der es um nicht viel anderes geht, gibt es dagegen kaum. Connis männliche Altersgenossen spielen Fußball oder jagen Verbrecher“

Blaue Bücher, rosa Bücher - Federleichte Feen und starke Piraten: Eine SZ-Datenrecherche zeigt, dass Kinderbücher immer noch voller Geschlechterklischees stecken, Süddeutsche Zeitung, <https://projekte.sueddeutsche.de/artikel/kultur/gender-wie-gleichberechtigt-sind-kinderbuecher-e970817/>, letzter Zugriff: 23. November 2021

# Conni hilft Mama

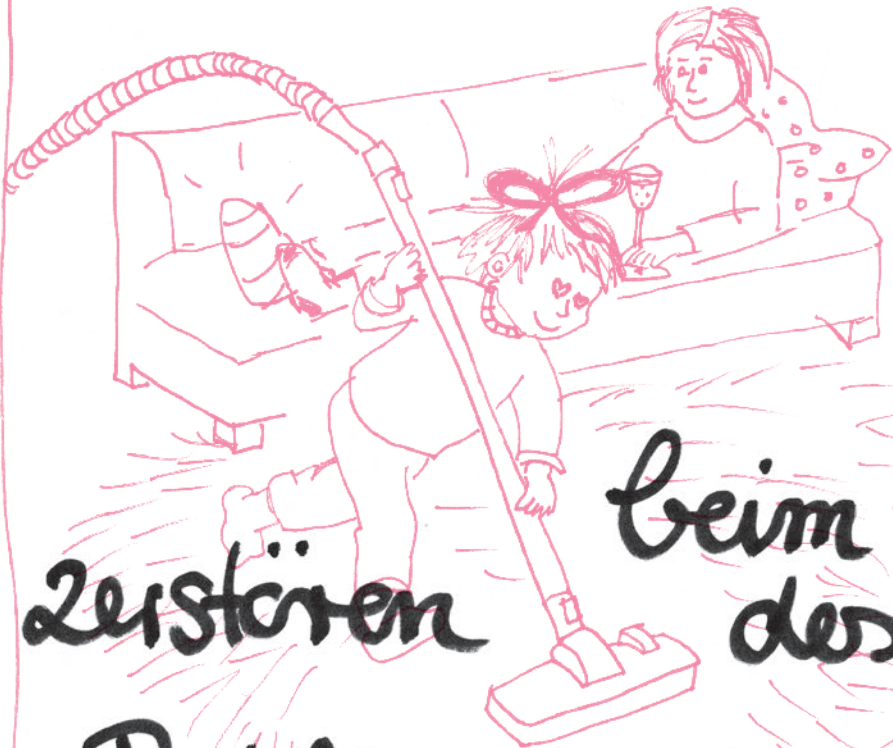

Zerstören  
beim  
des  
Pattarchats.



ALSO:



LET'S BREAK SOME  
GLAS CEILINGS. 98



ALSO:



LET'S BREAK SOME  
GLAS CEILING.



**89 Prozent der  
untersuchten Friseurgeschäfte  
praktizieren Gender Pricing<sup>1</sup>.  
Das heißt, nur**

**11 Prozent der  
untersuchten Friseure bieten  
einen gleichartigen  
Kurzhaarschnitt zum gleichen  
Preis für Frauen als auch für  
Männer an.**

**Bei den anderen  
Frisiersalons zahlen Kundinnen  
durchschnittlich**

**55 % mehr als  
Männer für einen Kurzhaarschnitt  
(Waschen/Schneiden/Föhnen),  
bei langen Haaren sogar  
72 % mehr.<sup>2</sup>**

<sup>1</sup> Frauen zahlen oft mehr als Männer, Spiegel online vom 20.12.2017, <https://www.spiegel.de/wirtschaft/service/frauen-muessen-mehr-zahlen-als-maenner-a-1184283.html>, letzter Zugriff: 23. November 2021

<sup>2</sup> Preisdifferenzierung nach Geschlecht in Deutschland, herausgegeben von der Antidiskriminierungsstelle des Bundes, [https://www.antidiskriminierungsstelle.de/SharedDocs/downloads/DE/publikationen/Expertisen/expertise\\_preisdifferenzierung\\_nach\\_geschlecht.pdf?\\_\\_blob=publicationFile&v=3](https://www.antidiskriminierungsstelle.de/SharedDocs/downloads/DE/publikationen/Expertisen/expertise_preisdifferenzierung_nach_geschlecht.pdf?__blob=publicationFile&v=3), letzter Zugriff: 23. November 2021

# Bei diesem Globus schlagen Mädchenherzen höher.

Was ihn so besonders macht?

Sowohl die Erdkugel als auch der Ständer sind in den Lieblingsfarben pink und rosa gestaltet. Ein echter Blickfang im Kinderzimmer. Und auch bei genauerem Hinsehen punktet der Mädchenglobus mit hübschen Details.

Die Erdkugel hat einen Durchmesser von 25 cm und ist vollständig drehbar auf einem Ständer in pinkfarbener Glitzeroptik befestigt.

<https://www.kinderglobus-vergleich.com/pinkfarbener-kinderglobus-fuer-maedchen/>,  
letzter Zugriff: 17. Dezember 2021

**Hier wäre der rosa Globus „Kinder-Leuchtglobus ZP 25 62“, mit rosa Glitzerfuß zu sehen. Wegen der Bildrechte durften wir ihn an dieser Stelle nicht abbilden.**

**Er kostet laut Hersteller 31,90 € inkl 7% USt zzgl. Versandkosten, Artikelnummer: ZP2562 und ist versehen mit der Unterschrift des Herstellers:**

**„Aus aktuellen Gründen: Gern dürfen Sie diese Farbvariante auch für Ihren Sohn erwerben oder die blaue Variante für Ihre Tochter.“**

# Rasierschaum

Heute nur 90% teurer in rosa

(z.B. Isana Rasierschaum, Preisvergleich August 2020)

## GARANTIIERT GEGEN ALLE HAARE AUF BEINEN UND ZÄHNEN

Bedeutung und Herkunft des Sprichworts  
„Haare auf den Zähnen“

Wenn jemand „Haare auf den Zähnen“ hat, dann wird der Person eine besondere Eigenschaft zugemessen. Das Sprichwort wird für Personen verwendet, die selbstbewusst und scharfzünftig ihre Meinung vertreten. Sie stehen für sich ein und setzen sich mit einem ironischen Unterton zur Wehr.

Früher wurde viel Körperbehaarung als stark, tapfer und männlich angesehen. Die Bemerkung „Haare auf der Zunge haben“ wurde damals eher in negativer Form für Frauen angewendet, welche mit spitzer Zunge ihre Meinung geäußert und vertreten haben.

Früher behaupteten sich eigentlich nur Männer, da es für Frauen nicht angebracht war, selbstbewusst zu kontern. Heute wird die Redewendung für Männer und Frauen gleich verwendet. Wenn sich jemand forsch, selbstsicher und bestimmt wehrt, hat diese Person „Haare auf den Zähnen“.



„Möglicherweise steckt hinter dem Preisaufschlag gar nicht der Markt, sondern eine Diskriminierung - im Sinne von Simone de Beauvoir: Wenn der Mann als Norm und die Frau als das andere gesehen wird, dann gelten auch Männerprodukte als normale Version. Frauenprodukte wären demnach die besondere, luxuriöse Ausführung und teurer. Die Beauvoir'sche These anhand von Laptoptaschen: Während die schwarze Tasche 39,99 Euro kostet, kostet die identische pinke Version 44,95 Euro.“

Süddeutsche: Frau zu sein ist teuer, 1. Mai 2016, <https://www.sueddeutsche.de/wirtschaft/die-recherche-frau-zu-sein-ist-teuer-1.2948857>, letzter Zugriff: 2. November 2021

# Laptoptasche

Variante schwarz

**39,99 Euro**

Variante rosa

**44,95 Euro**









# Schaumwolkenrosa

Genderstereotypische Schaumwolken

**Sich waschen ist ein alltäglicher und ziemlich normaler und meistens privater Kontakt mit dem eigenen Körper. Dass Privates politisch ist, wissen wir. Die Badezusatzindustrie verkauft ihre immer sehr ähnlichen Produkte in sehr unterschiedlichen Verpackungsdesigns. WARUM?!**

Es existiert eine ganze Einhorn-Herde: Das rosa Einhorn „Emma Erdbeere“, das glitzernde Einhorn „Gloria Goldstern“ und das rosa mit Blüten geschmückte Einhorn mit blonder Mähne „Wanda Wildblume“, alle galoppieren mit rosa Schaum in süßem Erdbeerduft in deine Wanne. Natürlich gibt es auch das, zwar namenlose, aber natürlich rosafarbene Einhorn mit Sternchen und Regenbogenmähne, mit „natürlichem“

**(SODIUM BICARBONATE,  
TARTARIC ACID, MARIS SAL,  
SODIUM COCOYL ISETHIO-  
NATE, MAGNESIUM CITRATE,**

# THEOBROMA CACAO SEED BUTTER, PARFUM, CI 15985, CI 16185, CI 16255, CI 42051, CI 47005)

rosa Erdbeerschaum. Hat es das Kind, also vermutlich das Mädchen, machen wir uns nichts vor, nicht so mit Tieren, gibt es noch die ganze rosa Prinzessin Lillifée Collection mit „zauberhaften Schaumwolken mit fruchtigem Kirschduft“. Während Captain Sharky, der mit piratenstarkem Schaumwolken in frischer Meeresluft, auf blauem Hintergrund mit geschwellter Brust prangt, den Säbel in der Hand in die Ferne deutend, mit seinem Papageienfreund zum Baden lädt, sitzt Prinzessin Lillifée mit überkreuzten angewinkelten Beinen, in rosa Tütü auf einem rosa Blumenbeet. Ihr Körper nimmt in dieser Position, verkreuzt und gekrümmt, so wenig Oberfläche wie möglich ein. Ihr Gesicht zur Seite geneigt, guckt sie dich nicht direkt an, sondern wirkt eher schüchtern mit ihren rosa Bäckchen. Von Abenteuerlust keine Spur. Tja.

Neben der T-Rex Collection mit fruchtigem Badespaß in grün und blau und wild, gibt es nur DEN Weltraum Helden (außerirdischer Badespaß mit fruchtigem Melonenduft). Das Verpackungsdesign blau grau gehalten mit dezentem Verlauf ins Lila. Es gibt einen kleinen pinken Satelliten in der linken Bildecke zu erahnen. Warum dieser Badespaß nicht wenigstens „Weltraum Helden“ heißt, wenn schon nicht „Weltraum Heldinnen und Helden“ oder „Weltraum Held\*innen“, wissen vielleicht nur Hans-Jörg und Philip, Geschäftsführer der Badezusatzfirma. Ich hoffe, die beiden gönnen sich mal das Zauberfee Bad (bunter Badespaß mit magischem Glitzer, fruchtigem Erdbeerduft, Mandelöl und Bio-Calendula auf hautgesunder Urea Basis) oder plantschen im Sprudelbad Regenbogenland, dem Einhorn-Bad mit fruchtigem Duft, immerhin mit Regenbogen Schaum. Seid gegrüßt ihr Piraten! Tschau, eure rosa-liebende Prinzessin und ihre Einhorn-Herde (die auch nur rosa Pferdemist kackt, garantiert!)

# REVOLUTIONÄRES ROSA

AUSMALBÖGEN →

also know as



Nicht zu verwechseln mit

**Pussy Riot Pink**

Merkmal

**Laut.**

Erscheinung

**Da, wo es gebraucht wird.**



Man kann die Menschen nur richtig verstehen wenn man sie liebt.





Die Revolution  
ist großartig,  
alles andere  
ist Quark.

Each person must  
live their life as  
a model for  
others.

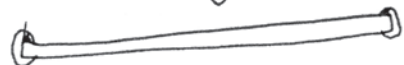





Du wirst nicht danach beurteilt was du sagst, sondern was du tust.

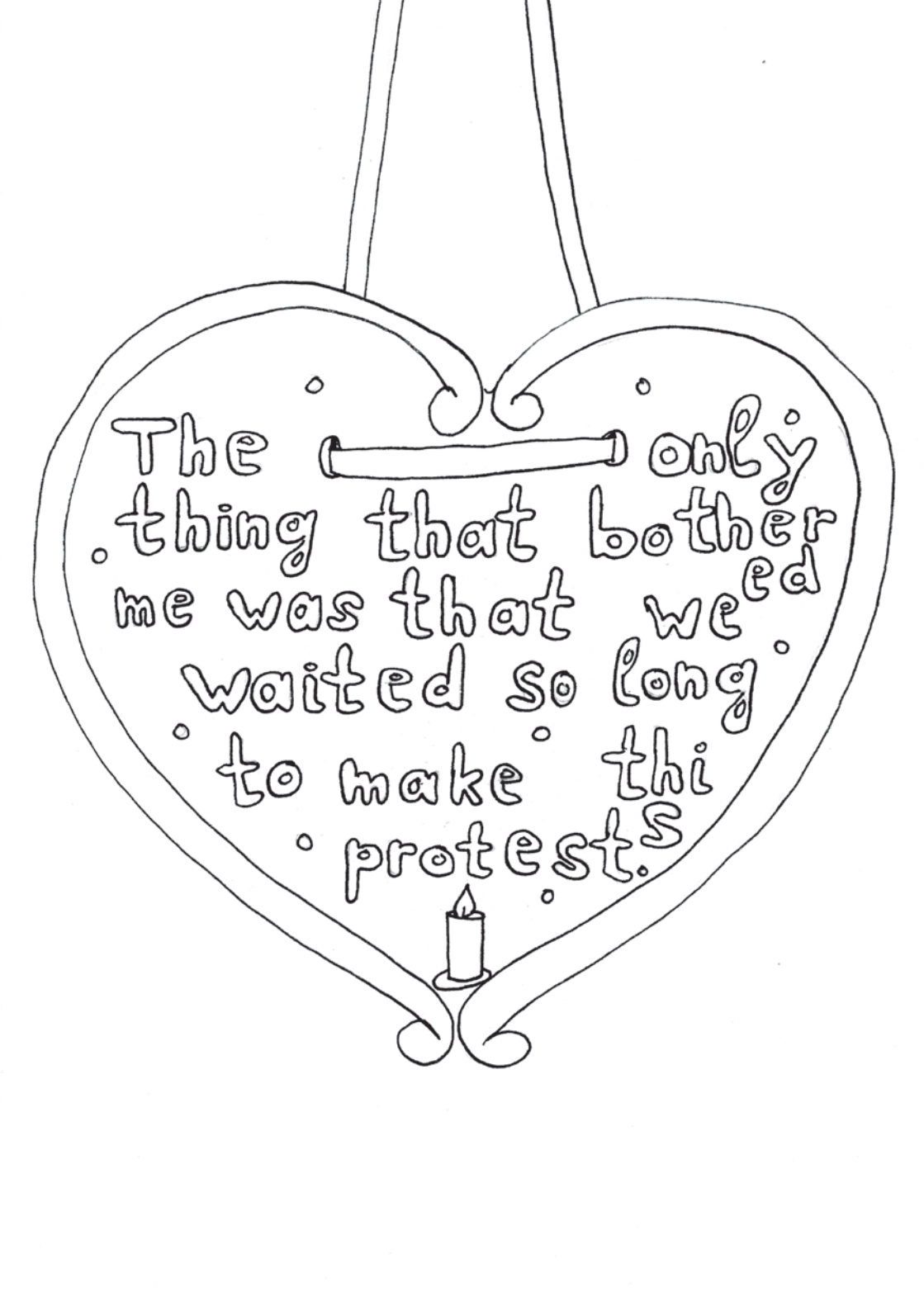

The only  
thing that bothered  
me was that we  
waited so long  
to make this  
protest.





Unpolitisch sein  
heißt politisch  
sein ohne es  
zu merken.





Die Akkumula-  
tion des  
Kapita  
LS



Der Mensch ist  
nie zufrieden.  
en.

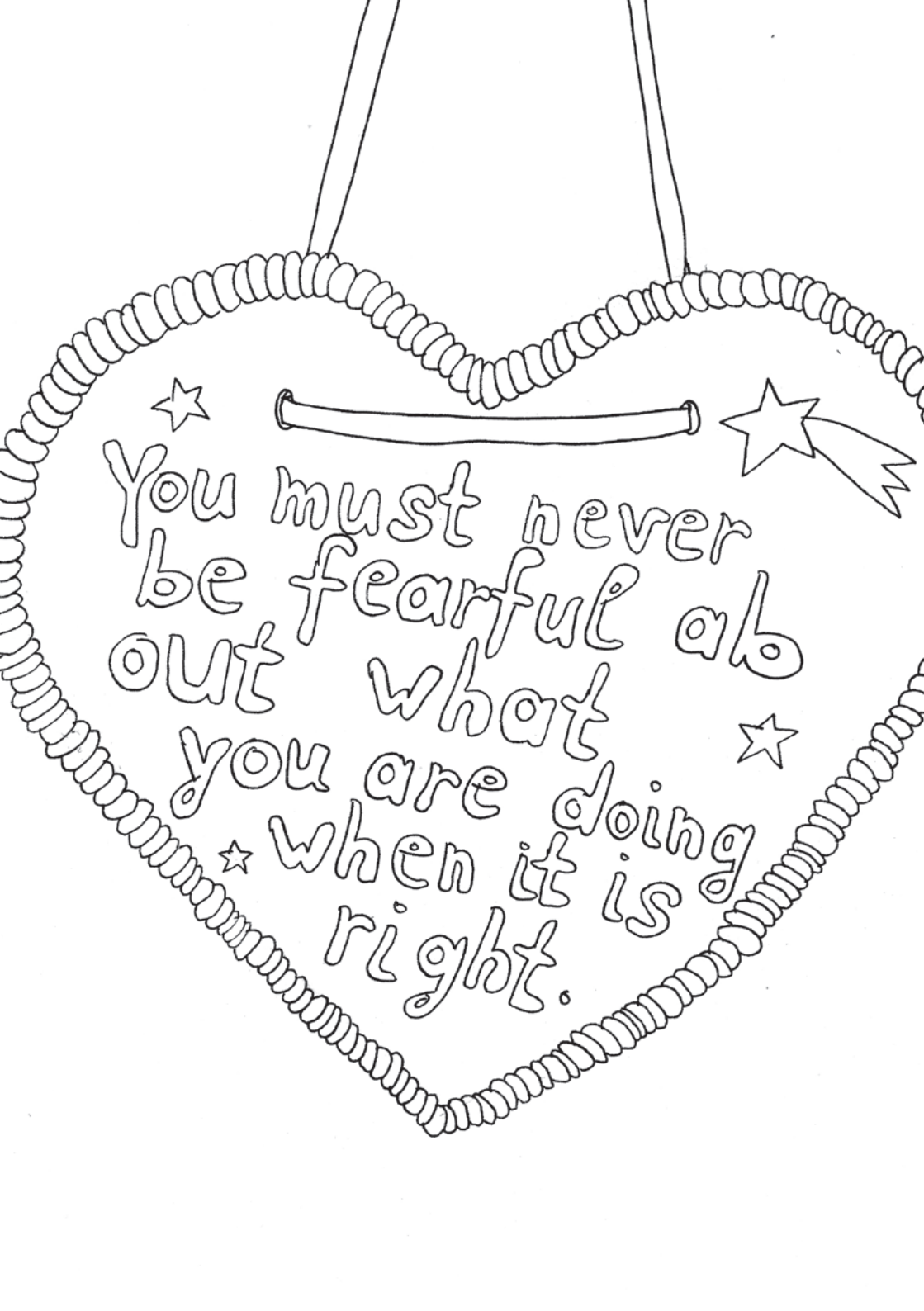

★  
You must never  
be fearful ab  
out what  
you are doing  
★ when it is  
right.  
★

150 gr. Merinowolle in  
Pinkerpink



3 mm Rundstricknadel

120 Maschen anschlagen → 6 Runden kraus recht.  
Zur Runde schließen + Ende markieren →  
weiter glatt rechts. Dabei in der ersten Runde  
gleichmäßig verteilt 10 Maschen abnehmen  
... nach 10cm ab Anschlag für den Hals das  
Strickmuster wechseln: 2r 2l im Wechsel →  
So 6cm stricken. Dann 12cm glatt rechts.  
Jetzt Mundöffnung für Protestgesang und Parole  
Gegenüber von Markierung 9 Maschen abketten.  
Nächste Runde: Diese Maschen wieder aufsticken  
Dabei mittlere Masche markieren. Dann 6cm glatt  
rechts. ~~Nach 8cm~~ Für die Augenlöcher rech  
ts und links Maschen abketten. <sup>zählt man</sup> Dafür rausgehend  
von Mundmarkierung - je 2 gestrickte und 6 abgekett  
Maschen. Diese werden in der nächsten Runde wieder aufgestrickt. Nach  
8cm Start Abnahme Kopfrundung: Neue Markierung  
nach 27, 28, 27, 28 Maschen. → 10 Runden in jeder 2.  
Runde davor und danach je eine Masche betont  
abnehmen. → 8 Abnahmen je Runde. → Alle Maschen  
mit Wollwidel aufnehmen und von innen vernähen.



STRICKANLEITUNG FÜR DIE  
PROTESTMÜTZE:



# 100 Fragen zu Suche „Rosa“ auf gutefrage.net

Kann ich solche rosa Gummistiefel  
ist das für ein rosa Fleck? • Was  
haltet ihr von Rosa Luxemburg?  
ich mit dem Rosa Lappen ein Auto  
• Kann man die Farbe einfach mit  
eine mindgrüne Wand in meinem  
rosa streichen. Soll ich die Wand  
dann erst rosa drüber? • Kann ich als  
tragen? • Rosa Wangen loswerden.  
einem Monat immer noch nicht die  
Sand rosa auf den Bermudas? • Wer  
empfehlen? • Macht rosa Kleidung  
Was für ein Baum? Rosa Blüten? • Wie  
orangene Haare rosa färben? • Was  
lila und hat nadelartige Blätter? •  
rot oder eine weiße Farbe haben? •  
Warum ist alles rosa verfärbt? • Was  
und „pink“? • Wie kann ich die rosa  
Was bedeutet (Rosa sieht Schwarz)

als Junge 18 Jahre tragen? • Was bedeutet eine rosa Lilie? • Was • Warum Rosa statt Blau? • Kann mieten? • Was ergibt rosa und blau? rosa überstreichen? • Ich habe Zimmer, die möchte ich aber hell erst nochmal weiß streichen und Junge 17 Jahre Rosa Gummistiefel Aber wie? • Warum kommen nach rosa Hyazinthen? • Warum ist der kann mir eine gute rosa Haarfarbe Frauen ebenso attraktiv wie rote? • kommen Rosa Haare an? • Kann man für eine Pflanze ist das, sie ist rosa/ WiesokanneineBurkanichteinerosa Bedeutet das schwanger oder nicht ist der Unterschied zwischen „rosa“ markierte Strecke berechnen? • auf deutsch? • Wie nennt man diese

**Farbe? Die ist ja weder rosa noch lila?**

**• Kann man einen blauen Anzug zu ihr rosa Kleidung bei blondem Haar Himmel so rosa? • Was steht auf dem permanent rosa FÄRBEN? • Warum in der Politik? • Mein Weisheitszahn Stelle, was ist das? • Wo gibt es noch die Asiaten gelb genannt obwohl die der "Rosa-Periode" ausdrücken? • Friseur-Halskrausen in rosa und preference pastell rosa zu kaufen? • kombinieren, und wie findet ihr den? rosa/pink bekommen? • Was tun bei ein Rosa Hemd kombinieren für w/18 besser finden? (bin ein sportlicher I Phone bei eingeschalteten Blitz rosa eine Mädchenfarbe? • Was Blazer? • Wie kriegt ein Baby Born „weibliche“ Farbe? • Wo kann man Windows Bildschirm ist rosa, nicht bekommt man rosa Haarfarbe her? Kugel Blüten)? • Kirschbaum und**

• Wie kombiniere ich eine rosa Hose?  
einem rosa Kleid tragen? • Wie findet  
und heller Haut? • Warum ist der  
rosa Omamori? • Kann man Haare  
hatte rosa Luxemburg keinen Erfolg  
wächst gerade und da ist eine rosa  
Nike Tn in Rosa? • Warum hat man  
rosa sind? • Was wollte Picasso mit  
Was ist der Unterschied zwischen  
blau? • Wo gibt s noch loreal  
Wie kann ich diesen rosa Trenchcoat  
Mit Bild? • Wie kann ich Buttercreme  
rosa Bildschirm? • Wie würdet ihr  
Welche Kombination würdet ihr  
Typ)? • Warum macht mein neues  
solche (rosa) Fotos? • Warum ist  
für eine Hose passt zu einem Rosa  
rosa Augen? • Warum gilt Rosa als  
ROSA Thrasher Shirts bestellen? •  
mehr weiß, was kann ich tun? • Wo  
• Wie heißt diese Pflanze (rosa  
Amseln. Die Fressen die noch leicht

rosa Kirschen vom Baum - alle -  
von innen rosa? • Was ist das für ein  
Haaren? • Was haltet ihr von Rosa  
Rosa und Lila weiblich bzw. schwul?  
gut durchbraten aber warum gibt es  
man mit blasser Haut rosa tragen?  
rosa geworden. Wie bekomme  
Mace Windu der einzige Jedi mit  
Warum mögen die meisten Jungen  
die von Natur aus rosa sind und die  
• Warum sind seine Fingernägel so  
mit roter Lebensmittelfarbe rosa  
färben, wenn ich Pastell rosa haben  
rosa Herzen der Emoji's? • Wie heißt  
sind das für Bäume mit rosa Blüten?  
als Junge rosa Schuhe tragen? • Wo  
• Was passiert im Buch, „als Hitler  
1 - 120? • Wie heißt dieser Anime mit  
findet ihr rosa Vans? • Wie bekommt  
ich als Junge rosa und Pink in der  
die Sahne auf dem Erdbeerkuchen  
essen oder nur spezielle Sorten...

was tun.? • Warum ist mein Kaktus  
Anime mit einem Mädchen mit rosa  
Parks? • Warum wirken Farben wie  
• Es heißt man soll Geflügelfleisch  
Entenbrust rosa gebraten?? • Kann  
• Weiße Wäsche durch Bleiche  
ich sie wieder weiß? • Warum ist  
einem rosa (?) Laserschwert? :D •  
/ Männer kein rosa? • Gibt es Tiere,  
man in der Wohnung halten kann?  
rosa? • Kann man weiße Schokolade  
färben? • Mit welcher Farbe kann ich  
möchte? • Was bedeuten die zwei  
diese Blume (weiß, rosa)? • Was  
• Wer ist Rosa Parks? • Kann man  
gibt es solche rosa Jogginghosen?  
das rosa Kaninchen stahl“ von Seite  
dem Engel mit rosa Haaren? • Wie  
man natur rosa Lippen? • Kann  
Schule tragen? • Wie bekomme ich  
Rosa? • Kann man jede Lavendelsorte  
es gibt ja auch rosa Lavendel etc? •



Warum haben Herschel Rucksäcke Mädchen? • Gutes Drogerie Make und ganz wichtig mit rosa Unterton? wieder? Verfärbt- • Was für eine feine Härchen auf Blättern und mit rosa Wäsche zusammen bei rosa blühender Strauch ist das rosa was tun? • Kann ich Spinat (Tomate und Käse) kombinieren? Bäume (siehe Bilder)? • Kann man Warum haben Kater rosa Tatzen und Zettel gerissen kann ich trotzdem Warum ist die Scheide immer rosa? und wie bekomme ich sie? • Warum diese Farbe in die Federn? • Rosa Kann ich rosa ohne weiteres über rot zwischen Honig Wachs und Rosa Farbe sollte ein Bolero oder Schuhe Wochen nach Displaytausch ist die defekt (flimmert und macht rosa bestehen? • Riemchen Pumps in wenn Türkis und Rosa Zusammen

rosa Innenfutter? Sind die nur für  
up für fettige Haut was lange hält

- Wie kriege ich eine rosa Bluejeans Blume ist das? Blüht rosa und hat Stiel?
- Kann ich weiße Wäsche 60 Grad waschen?
- Was für ein - blüht Juni/Juli?
- Fell färbt sich Tortellini mit einer Parma rosa
- Was sind das für rosa blühende Straußenfleisch rosa essen?
- Katzen schwarze Tatzen?
- BF17 Rosa mein Führerschein abholen (18)?
- Rosa Haare wie kommen sie an sind Flamingos rosa und wie kommt Haare färben wie lange hält es?
- streichen?
- Was ist der Unterschied Wachs?
- Rosa Kleid und welche wie auch die Handtasche haben?
- 4 Hauptkamera meines z5 compact Bilder). Kann da ein Zusammenhang rosa wo zu finden?
- Was ergibt sich gemischt wird oder Blau und Türkis?

Streng genommen müsste Rosa eigentlich „Minus“-Grün heißen.

OMB\* (oh my Bird!) – richtig gehört! Denn: Physikalisch hat Pink (Magenta) keine Wellenlänge. Pink ist die Abwesenheit von Grün.

Magenta oder Pink ist das, was übrig bleibt, wenn man das Grün aus dem Licht nimmt – Pink ist also eine Art negatives Grün und Magenta ist die Komplementärfarbe von Grün. Im RGB-Farbmodell ist Magenta / Pink eine sekundäre Farbe, die wir in einer Mischung aus Rot und Blau sehen.

Streng genommen müsste Rosa eigentlich „Minus“-Grün heißen. OMB\* (oh my Bird!) – richtig gehört! Denn: Physikalisch hat Pink (Magenta) keine Wellenlänge. Pink ist die Abwesenheit von Grün. Magenta oder Pink ist das, was übrig bleibt, wenn man das Grün aus dem Licht nimmt – Pink ist also eine Art negatives Grün und Magenta ist die Komplementärfarbe von Grün. Im RGB-Farbmodell ist Magenta / Pink eine sekundäre Farbe, die wir in einer Mischung aus Rot und Blau sehen.

# Ausstellung / Exhibition

Dieser Katalog erscheint anlässlich der  
Ausstellung / This catalog is published in  
conjunction with the exhibition

MoPA – Museum of Pink Art  
Delfine haben diesen Trick  
2022

Künstlerische Leitung  
Janna Banning

In Zusammenarbeit mit  
Marie Donike  
Florian Gubernator  
Darius Tödtmann

Visuelle Umsetzung der digitalen  
Ausstellung  
OUTASPACE  
(Gubernator/Tödtmann)

# Katalog / Catalogue

## Herausgebende / Editors

Janna Banning  
Marie Donike  
Florian Gubernator  
Darius Tödtmann

## Redaktion / Editorial Work

Janna Banning (Chefredaktion)  
Marie Donike  
Florian Gubernator  
Darius Tödtmann

## Gestaltung / Design

OUTASPACE  
(Gubernator/Tödtmann)

## Text / Text

Janna Banning  
Marie Donike

## Übersetzung / Translation

deepL & friends

## Fotografie / Photography

Archiv JVA Dortmund (28, )  
iStock (88)  
Janna Banning (46, 51, 80, 93)  
Marie Donike (6, 39)  
Peter Smiarowski (44)  
Iris Laura via unsplash (94)  
June Gathercole via unsplash (106)

## Abbildungen / Works and Images

MoPA (10-26, 49, 72, 82, 100)  
Zoo Duisburg (86)  
Janna Banning (36, 37, 40, 41, 53,  
62, 67, 70, 71, 90, 97, 98, 99, 111-  
119, 121)

## Zitate auf den Ausmalbögen / Quotes on colouring sheets

Rosa Luxemburg  
Rosa Parks

## Druck / Print

Online-Druck GmbH & Co. KG  
Auflage: 300 Stk.

## Copyright 2022

Trotz sorgfältiger Recherche und  
Bearbeitung behalten wir uns Irrtümer,  
Satz- und Druckfehler vor.

# Wir danken herzlich / We sincerely thank

Kulturbüro der Stadt Dortmund  
BBK - Bundesverband Bildender  
Künstlerinnen und Künstler e.V.  
Dortmund Kreativ

für die Förderung / for the funding

und / and

Matthias Bergholz  
Johannes Specks  
Sarah Lorbeer  
Peter Smiarowski  
JVA Dortmund  
Bäderleitung der Stadt Dortmund  
Oliver Sievers  
und den Teilnehmer\*innen  
der Rosa-Umfrage

für ihre Unterstützung / for their support



Stadt Dortmund  
Kulturbetriebe



Die Beauftragte der Bundesregierung  
für Kultur und Medien





**MoPA**  
museumof  
pinkart.org







museumof  
pinkart.org